

**SANDUIQ PANELE
ÇATI DHE
FASAD**

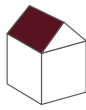

teknopanel®

PANELE PËR ÇATI



Panele Çatie me Izolim PUR/PIR me 3 Brinjë RP-3S / RI-3S

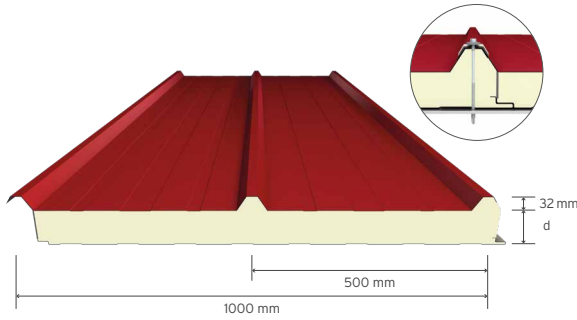

Shtresa Izoluese

Rezistenca Ndaj Zjarrit

Trashësia e Izolimit = d (mm)

Ngarkesa e Shpërndarë* (kg/m²)

Trashësia e Sipërfaqes së Jashtme (mm)

Trashësia e Sipërfaqes së Brendshme (mm)

Vendi i Prodhimit

Certifikata

Zonat e Përdorimit

* Fleta e sipërme 0,50 mm, fletën e poshtme 0,40 mm, me hapësira të shumta, distanca e bordurës 1,50 m janë vlera nga tabela e ngarkesës.
** Prodhuar në fabrikën në Sakarja. *** Zbatohet për produktet me shtresë izoluese PIR.

PUR | PIR

B-s2; d0 | B-s1; d0

40 | 50 | 60 | 70 | 75 | 80 | 100 | 120 | 150 | 180 | 200**

169 | 211 | 246 | 277 | 291 | 305 | 355 | 399 | 458 | 509 | 540

0,45 - 0,50 - 0,60 - 0,70 - 0,80

0,35 - 0,40 - 0,45 - 0,50 - 0,60 - 0,70

Izmir, Mersin, Sakarja

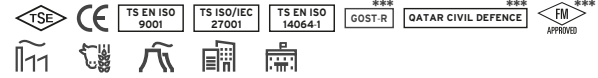

Panele Çatie me Izolim PUR/PIR me 5 Brinjë RP-5S / RI-5S

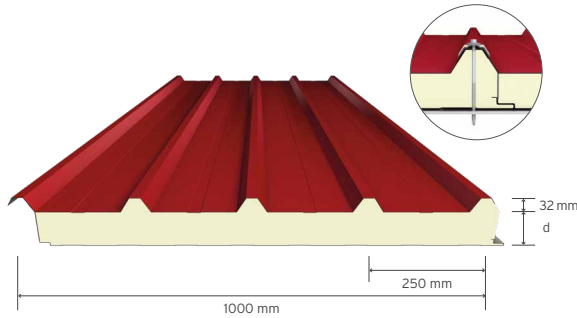

Shtresa Izoluese

Rezistenca Ndaj Zjarrit

Trashësia e Izolimit = d (mm)

Ngarkesa e Shpërndarë* (kg/m²)

Trashësia e Sipërfaqes së Jashtme (mm)

Trashësia e Sipërfaqes së Brendshme (mm)

Vendi i Prodhimit

Certifikata

Zonat e Përdorimit

* Fleta e sipërme 0,50 mm, fletën e poshtme 0,40 mm, me hapësira të shumta, distanca e bordurës 1,50 m janë vlera nga tabela e ngarkesës.
** Prodhuar në fabrikën në Sakarja. *** Zbatohet për produktet me shtresë izoluese PIR.

PUR | PIR

B-s2; d0 | B-s1; d0

40 | 50 | 60 | 70 | 75 | 80 | 100 | 120 | 150 | 180 | 200**

241 | 300 | 349 | 391 | 411 | 430 | 498 | 558 | 640 | 712 | 757

0,45 - 0,50 - 0,60 - 0,70 - 0,80

0,35 - 0,40 - 0,45 - 0,50 - 0,60 - 0,70

Izmir, Mersin, Sakarja



Panele Çatie me Izolim PUR/PIR me 3 Brinjë me Vida të Integruara RP-3H / RI-3H

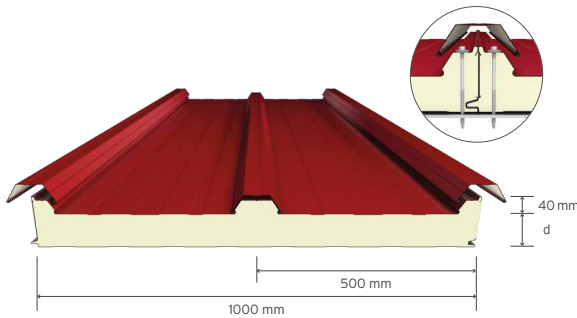

Shtresa Izoluese

Rezistenca Ndaj Zjarrit

Trashësia e Izolimit = d (mm)

Ngarkesa e Shpërndarë* (kg/m²)

Trashësia e Sipërfaqes së Jashtme (mm)

Trashësia e Sipërfaqes së Brendshme (mm)

Vendi i Prodhimit

Certifikata

Zonat e Përdorimit

* Fleta e sipërme 0,50 mm, fletën e poshtme 0,40 mm, me hapësira të shumta, distanca e bordurës 1,50 m janë vlera nga tabela e ngarkesës.
** Zbatohet për produktet me shtresë izoluese PIR.

PUR | PIR

B-s2; d0 | B-s1; d0

40 | 50 | 60 | 70 | 75 | 80 | 100 | 120 | 150 | 180 | 200

201 | 266 | 318 | 362 | 382 | 400 | 468 | 527 | 606 | 677 | 720

0,45 - 0,50 - 0,60

0,35 - 0,40 - 0,45 - 0,50 - 0,60

Sakarja



Panele Çatie me Izolim PUR/PIR me 5 Brinjë me Vida të Integruara RP-5H / RI-5H

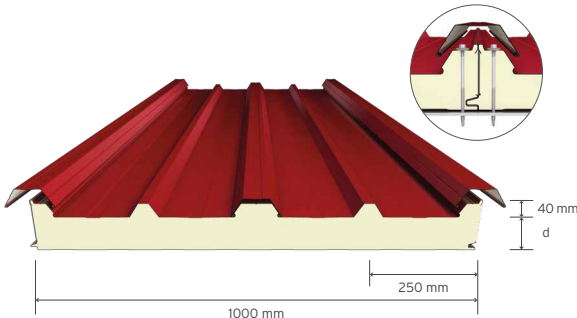

Shtresa Izoluese

Rezistenca Ndaj Zjarrit

Trashësia e Izolimit = d (mm)

Ngarkesa e Shpërndarë* (kg/m²)

Trashësia e Sipërfaqes së Jashtme (mm)

Trashësia e Sipërfaqes së Brendshme (mm)

Vendi i Prodhimit

Certifikata

Zonat e Përdorimit

* Fleta e sipërme 0,50 mm, fletën e poshtme 0,40 mm, me hapësira të shumta, distanca e bordurës 1,50 m janë vlera nga tabela e ngarkesës.
** Zbatohet për produktet me shtresë izoluese PIR.

PUR | PIR

B-s2; d0 | B-s1; d0

40 | 50 | 60 | 70 | 75 | 80 | 100 | 120 | 150 | 180 | 200

263 | 342 | 405 | 458 | 483 | 505 | 587 | 657 | 736 | 743 | 747

0,45 - 0,50 - 0,60

0,35 - 0,40 - 0,45 - 0,50 - 0,60

Sakarja



Panel Çatie per Panele Diellore me Izolim PUR/PIR me 4 Brinjë RP-4SS / RI-4SS

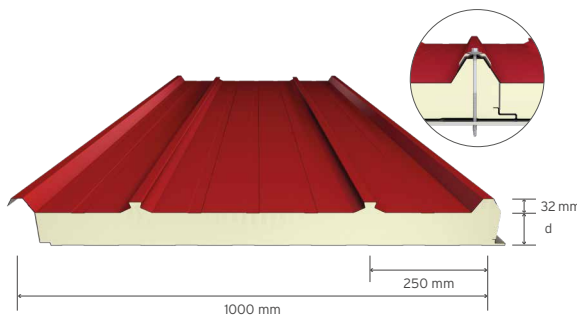

Shtresa Izoluese

Rezistenca Ndaj Zjarrit

Trashësia e Izolimit = d (mm)

Ngarkesa e Shpërndarë* (kg/m²)

Trashësia e Sipërfaqes së Jashtme (mm)

Trashësia e Sipërfaqes së Brendshme (mm)

Vendi i Prodhimit

Certifikata

Zonat e Përdorimit

* Fleta e sipërme 0,50 mm, fletën e poshtme 0,40 mm, me hapësira të shumta, distanca e bordurës 1,50 m janë vlera nga tabela e ngarkesës.
** Zbatohet për produktet me shtresë izoluese PIR.

PUR | PIR

B-s2; d0 | B-s1; d0

40 | 50 | 60

169 | 211 | 246

0,45 - 0,50 - 0,60

0,35 - 0,40 - 0,45 - 0,50 - 0,60

Mersin

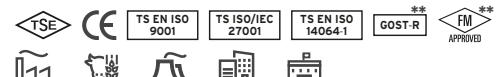

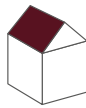

Panel Çatie per Panele Diellore me Izolim PUR/PIR me 5 Brinjë me Vida të Integruara RP-5H / RI-5H

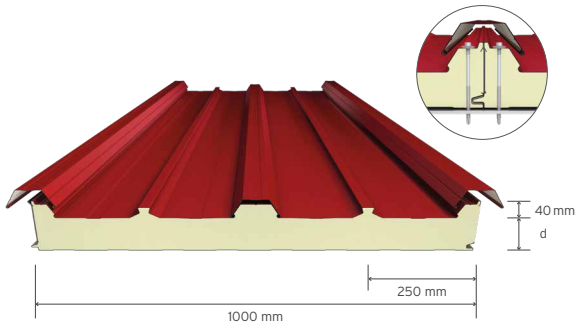

Shtresa Izoluese	PUR PIR
Rezistenca Ndaj Zjarrit	B-s2; d0 B-s1; d0
Trashësia e Izolimit = d (mm)	40 50 60 70 75 80 100 120 150 180 200
Ngarkesa e Shpërndarë* (kg/m²)	263 342 405 458 483 505 587 657 736 743 747
Trashësia e Sipërfaqes së Jashtme (mm)	0,45 - 0,50 - 0,60
Trashësia e Sipërfaqes së Brendshme (mm)	0,35 - 0,40 - 0,45 - 0,50 - 0,60
Vendi i Prodhimit	Sakarja

Certifikata

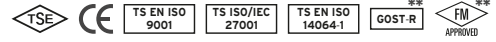

Zonat e Përdorimit



* Fleta e sipërme 0,50 mm, fletën e poshtme 0,40 mm, me hapësira të shumta, distanca e bordurës 1,50 m janë vlera nga tabela e ngarkesës.
** Zbatohet për produktet me shtresë izoluese PIR.

Panele Çatie me Izolim PUR/PIR me 5 Membrana me Shirita RP-5SM / RI-5SM

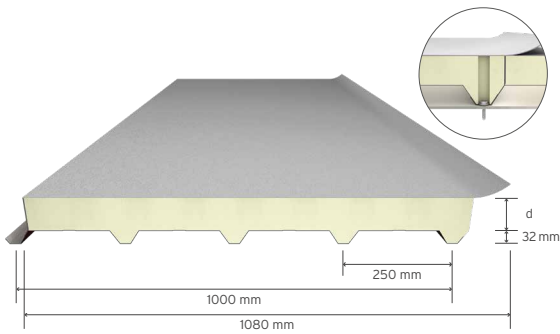

Shtresa Izoluese	PUR PIR
Rezistenca Ndaj Zjarrit	- BROOF (t2)
Trashësia e Izolimit = d (mm)	40 - 50 - 60 - 70 - 75 - 80 - 100 - 120 - 150 - 180 - 200 **
Trashësia e Sipërfaqes së Jashtme (mm)	1,20 - 1,50 - 1,80 - 2,00 (Membrana PVC ose TPO)
Trashësia e Sipërfaqes së Brendshme (mm)	0,50 0,60 0,70 0,80
Ngarkesa e Shpërndarë* (kg/m²)	131 161 188 214
Vendi i Prodhimit	Izmir, Mersin, Sakarja

Certifikata



Zonat e Përdorimit



* Izolimet për të gjitha trashësitë me hapje të shumëfishta, distanca e bordurës 1,50 m janë vlera nga tabela e ngarkesës.
** Prodhuar në fabrikën në Sakarja. *** Zbatohet për produktet me shtresë izoluese PIR.

Panele Çatie me Izolim PUR/PIR me 5 Membrana me Shirita të Laminuara RP-5SM+ / RI-5SM+

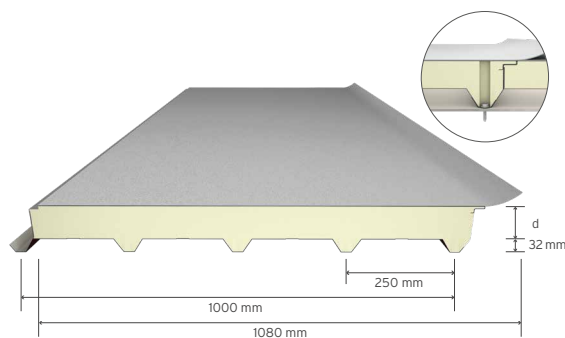

Shtresa Izoluese	PUR PIR
Rezistenca Ndaj Zjarrit	- BROOF (t2)
Trashësia e Izolimit = d (mm)	40 - 50 - 60 - 70 - 75 - 80 - 100 - 120 - 150 - 180 - 200*
Trashësia e Membranës	1,20 - 1,50 - 1,80 - 2,00 (PVC)
Trashësia e Sipërfaqes së Jashtme (mm)	0,40 - 0,45 - 0,50 - 0,60 - 0,70
Trashësia e Sipërfaqes së Brendshme (mm)	0,50 - 0,60 - 0,70 - 0,80
Vendi i Prodhimit	Izmir, Mersin, Sakarja

Certifikata



Zonat e Përdorimit



* Për vlerat në tabelën e ngarkesës, ju lutemi konsultohuni me Teknopanel.
* Prodhuar në fabrikën në Sakarja. ** Zbatohet për produktet me shtresë izoluese PIR.

Panele Çatie me Izolim PUR/PIR me CTP me 3 Brinjë RP-3SC / RI-3SC

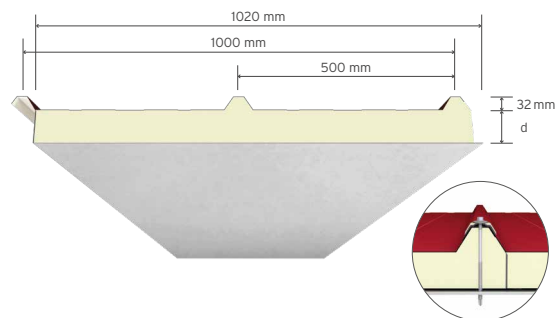

Shtresa Izoluese	PUR - PIR
Trashësia e Izolimit = d (mm)	40 50 60
Ngarkesa e Shpërndarë* (kg/m²)	98 140 189
Trashësia e Sipërfaqes së Jashtme (mm)	0,45 - 0,50 - 0,60 - 0,70 - 0,80
Trashësia e Sipërfaqes së Brendshme (mm)	0,70 - 1,00 (FQ)
Vendi i Prodhimit	Mersin, Sakarja

Certifikata



Zonat e Përdorimit



* Fleta e sipërme 0,50 mm, sipërfaqja e poshtme e STR 0,70 mm, me hapësira të shumta, distanca e bordurës 1,00 m janë vlera nga tabela e ngarkesës.
** Zbatohet për produktet me shtresë izoluese PIR.

Panele Çatie me Izolim PUR/PIR me CTP 5 Bbrinjë RP-5SC / RI-5SC

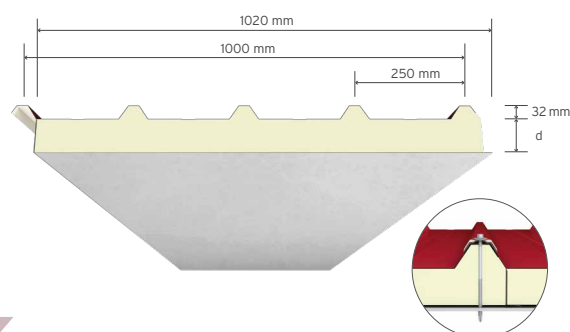

Shtresa Izoluese	PUR - PIR
Trashësia e Izolimit = d (mm)	40 50 60
Ngarkesa e Shpërndarë* (kg/m²)	100 142 192
Trashësia e Sipërfaqes së Jashtme (mm)	0,45 - 0,50 - 0,60 - 0,70 - 0,80
Trashësia e Sipërfaqes së Brendshme (mm)	0,70 - 1,00 (FQ)
Vendi i Prodhimit	Mersin, Sakarja

Certifikata



Zonat e Përdorimit

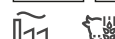

* Fleta e sipërme 0,50 mm, sipërfaqja e poshtme e STR 0,70 mm, me hapësira të shumta, distanca e bordurës 1,00 m janë vlera nga tabela e ngarkesës.
** Zbatohet për produktet me shtresë izoluese PIR.

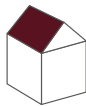

Panele Çatie me Izolim Lesh Guri me 5 Brinjë RR-5S

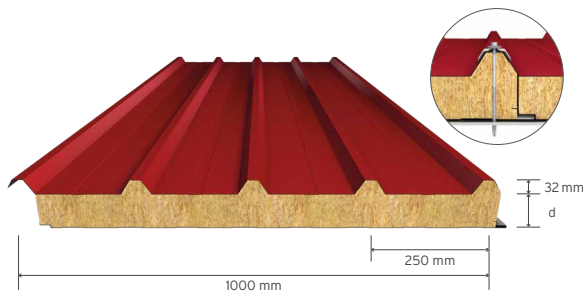

Shtresa Izoluese	Lesh Guri
Rezistenca Ndaj Zjarrit	A2-s1; d0
Trashësia e Izolimit = d (mm)	50 60 80 100 120 150
Ngarkesa e Shpërndarë* (kg/m²)	313 365 451 525 547 555
Trashësia e Sipërfaqes së Jashtme (mm)	0,50 - 0,60 - 0,70 - 0,80
Trashësia e Sipërfaqes së Brendshme (mm)	0,40 - 0,45 - 0,50 - 0,60 - 0,70
Vendi i Prodhimit	Mersin, Sakarja

Certifikata



Zonat e Përdorimit



* Fleta e sipërme 0,50 mm, fletën e poshtme 0,50mm, me hapësira të shumta, distanca e bordurës 1,50 m janë vlera nga tabela e ngarkesës.

Panele Çati me Izolim nga Lesh Guri me 5 Membranat me Brinjë RR-5SM

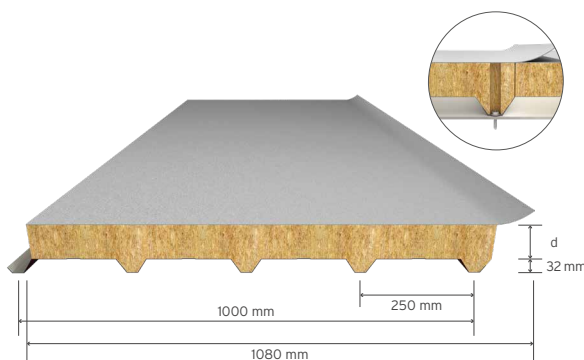

Shtresa Izoluese	Lesh Guri
Rezistenca Ndaj Zjarrit	BR00F (t2)
Trashësia e Izolimit = d (mm)	50 - 60 - 80 - 100 - 120 - 150
Trashësia e Sipërfaqes së Jashtme (mm)	1,20 - 1,50 - 1,80 - 2,00 (Membrana PVC ose TPO)
Trashësia e Sipërfaqes së Brendshme (mm)	0,50 0,60 0,70 0,80
Ngarkesa e Shpërndarë* (kg/m²)	131 161 188 214
Vendi i Prodhimit	Mersin, Sakarja

Certifikata



Zonat e Përdorimit



* Izolime për të gjitha trashësitë me hapësira të shumta, distanca e bordurës 1,50 m janë vlera nga tabela e ngarkesës.

Panele Çatie me Izolim nga Lesh Guri co 5 Membrana të Laminuara me Brinjë RR-5SM+

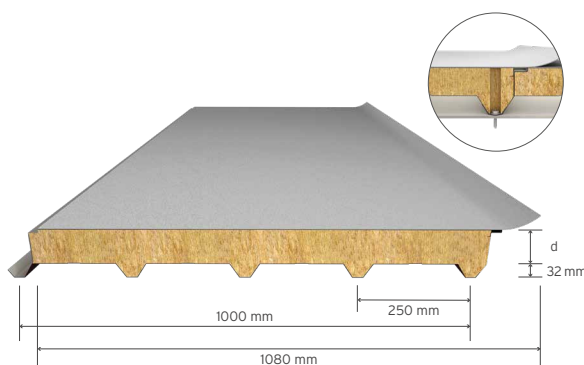

Shtresa Izoluese	Lesh Guri
Rezistenca Ndaj Zjarrit	BR00F (t2)
Trashësia e Izolimit = d (mm)	50 - 60 - 80 - 100 - 120 - 150
Trashësia e Membranës (mm)	1,20 - 1,50 - 1,80 - 2,00 (PVC)
Trashësia e Sipërfaqes së Jashtme (mm)	0,40 - 0,45 - 0,50 - 0,60 - 0,70
Trashësia e Sipërfaqes së Brendshme (mm)	0,50 - 0,60 - 0,70 - 0,80
Vendi i Prodhimit	Mersin, Sakarja

Certifikata



Zonat e Përdorimit



• Për vlerat në tabelën e ngarkesës, ju lutemi konsultohuni me Teknopanel.



Panele Fasade me Izolim PUR/PIR me Linja Standarde WP-SP / WI-SP

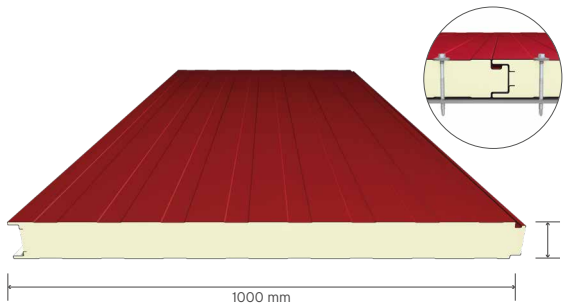

Shtresa Izoluese

Rezistenca Ndaj Zjarrit

Trashësia e Izolimit = d (mm)

Ngarkesa e Shpërndarë* (kg/m²)

Trashësia e Sipërfaqes së Jashtme (mm)

Trashësia e Sipërfaqes së Brendshme (mm)

Vendi i Prodhimit

Certifikata

Zonat e Përdorimit

PUR | PIR

B-s2; d0 | B-s1; d0

40 | 50 | 60 | 70 | 75 | 80 | 100 | 120 | 150 | 180 | 200

175 | 222 | 271 | 320 | 345 | 370 | 471 | 574 | 732 | 892 | 999

0,45 - 0,50 - 0,60 - 0,70

0,35 - 0,40 - 0,45 - 0,50 - 0,60 - 0,70

Izmir, Mersin, Sakarja



* Fleta e sipërme 0,50 mm, fletën e poshtme 0,40 mm, me hapësira të shumta, distanca e bordurës 2,00 m janë vlera nga tabela e ngarkesës.
** Zbatohet për produktet me shtresë izoluese PIR.

Panele Fasade me Izolim PUR/PIR me Mikro Modele WP-SM / WI-SM

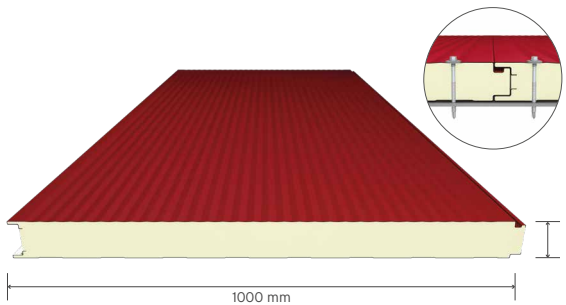

Shtresa Izoluese

Rezistenca Ndaj Zjarrit

Trashësia e Izolimit = d (mm)

Ngarkesa e Shpërndarë* (kg/m²)

Trashësia e Sipërfaqes së Jashtme (mm)

Trashësia e Sipërfaqes së Brendshme (mm)

Vendi i Prodhimit

Certifikata

Zonat e Përdorimit

PUR | PIR

B-s2; d0 | B-s1; d0

40 | 50 | 60 | 70 | 75 | 80 | 100 | 120 | 150 | 180 | 200

175 | 222 | 271 | 320 | 345 | 370 | 471 | 574 | 732 | 892 | 999

0,45 - 0,50 - 0,60 - 0,70

0,35 - 0,40 - 0,45 - 0,50 - 0,60 - 0,70

Izmir, Mersin, Sakarja



* Fleta e sipërme 0,50 mm, fletën e poshtme 0,40 mm, me hapësira të shumta, distanca e bordurës 2,00 m janë vlera nga tabela e ngarkesës.
** Zbatohet për produktet me shtresë izoluese PIR.

Panele Fasade me Izolim PUR/PIR me Gjurmë të Thella WP-SD / WI-SD

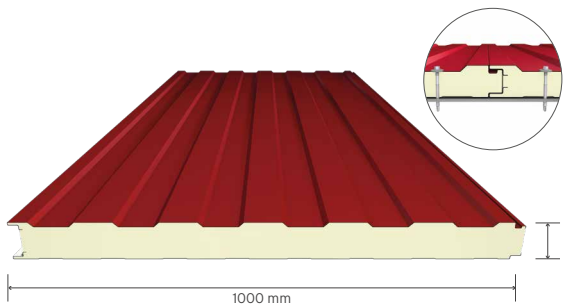

Shtresa Izoluese

Rezistenca Ndaj Zjarrit

Trashësia e Izolimit = d (mm)

Ngarkesa e Shpërndarë* (kg/m²)

Trashësia e Sipërfaqes së Jashtme (mm)

Trashësia e Sipërfaqes së Brendshme (mm)

Vendi i Prodhimit

Certifikata

Zonat e Përdorimit

PUR | PIR

B-s2; d0 | B-s1; d0

50 | 60 | 70 | 75 | 80 | 100 | 120 | 150 | 180 | 200

222 | 271 | 320 | 345 | 370 | 471 | 574 | 732 | 892 | 999

0,45 - 0,50 - 0,60 - 0,70

0,35 - 0,40 - 0,45 - 0,50 - 0,60 - 0,70

Izmir

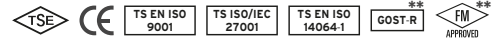

* Fleta e sipërme 0,50 mm, fletën e poshtme 0,40 mm, me hapësira të shumta, distanca e bordurës 2,00 m janë vlera nga tabela e ngarkesës.
** Zbatohet për produktet me shtresë izoluese PIR.

Panele Fasade me Izolim PUR/PIR me Linja me Vida të Integruara WP-HP / WI-HP

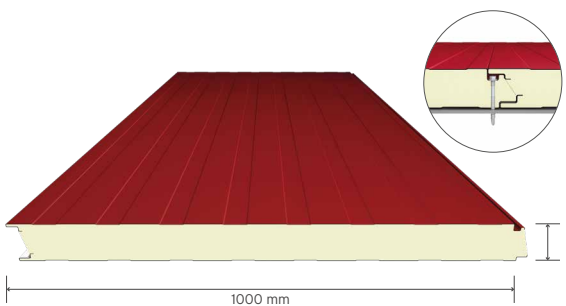

Shtresa Izoluese

Rezistenca Ndaj Zjarrit

Trashësia e Izolimit = d (mm)

Ngarkesa e Shpërndarë* (kg/m²)

Trashësia e Sipërfaqes së Jashtme (mm)

Trashësia e Sipërfaqes së Brendshme (mm)

Vendi i Prodhimit

Certifikata

Zonat e Përdorimit

PUR | PIR

B-s2; d0 | B-s1; d0

40 | 50 | 60 | 70 | 75 | 80 | 100 | 120 | 150 | 180 | 200

190 | 242 | 294 | 348 | 375 | 402 | 512 | 624 | 795 | 969 | 1086

0,45 - 0,50 - 0,60 - 0,70

0,35 - 0,40 - 0,45 - 0,50 - 0,60 - 0,70

Izmir, Mersin, Sakarja



* Fleta e sipërme 0,50 mm, fletën e poshtme 0,40 mm, me hapësira të shumta, distanca e bordurës 2,00 m janë vlera nga tabela e ngarkesës.
** Zbatohet për produktet me shtresë izoluese PIR.



Panele Fasade me Izolim PUR/PIR me Mikro Modele me Vida të Integruara WP-HM / WI-HM

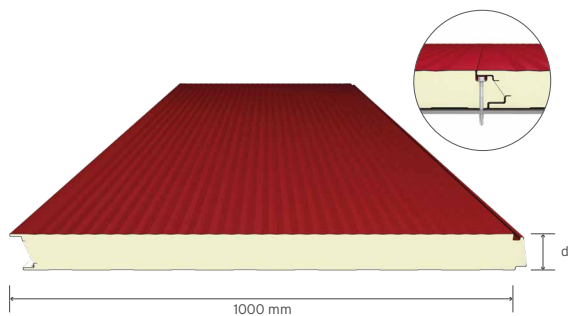

Shtresa Izoluese	PUR PIR
Rezistenca Ndaj Zjarrit	B-s2; d0 B-s1; d0
Trashësia e Izolimit = d (mm)	40 50 60 70 75 80 100 120 150 180 200
Ngarkesa e Shpërndarë* (kg/m²)	190 242 294 348 375 402 512 624 795 969 1086
Trashësia e Sipërfaqes së Jashtme (mm)	0,45 - 0,50 - 0,60 - 0,70
Trashësia e Sipërfaqes së Brendshme (mm)	0,35 - 0,40 - 0,45 - 0,50 - 0,60 - 0,70
Vendi i Prodhimit	Izmir, Mersin, Sakarja

Certifikata



Zonat e Përdorimit



* Fleta e sipërme 0,50 mm, fletën e poshtme 0,40 mm, me hapësira të shumta, distanca e bordurës 2,00 m janë vlera nga tabela e ngarkesës.
** Zbatohet për produktet me shtresë izoluese PIR.

Panele Fasade me Izolim PUR/PIR me Brazda të Thella me Vida të Integruara WP-HD / WI-HD

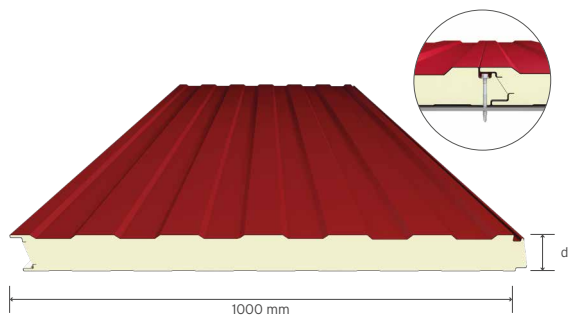

Shtresa Izoluese	PUR PIR
Rezistenca Ndaj Zjarrit	B-s2; d0 B-s1; d0
Trashësia e Izolimit = d (mm)	50 60 70 75 80 100 120 150 180 200
Ngarkesa e Shpërndarë* (kg/m²)	242 294 348 375 402 512 624 795 969 1086
Trashësia e Sipërfaqes së Jashtme (mm)	0,45 - 0,50 - 0,60 - 0,70
Trashësia e Sipërfaqes së Brendshme (mm)	0,35 - 0,40 - 0,45 - 0,50 - 0,60 - 0,70
Vendi i Prodhimit	Izmir

Certifikata



Zonat e Përdorimit



* Fleta e sipërme 0,50 mm, fletën e poshtme 0,40 mm, me hapësira të shumta, distanca e bordurës 2,00 m janë vlera nga tabela e ngarkesës.
** Zbatohet për produktet me shtresë izoluese PIR.

Panele Fasade me Izolim PUR/PIR me Sinuse dhe Vija me Vida të Integruara WP-HPS / WI-HPS

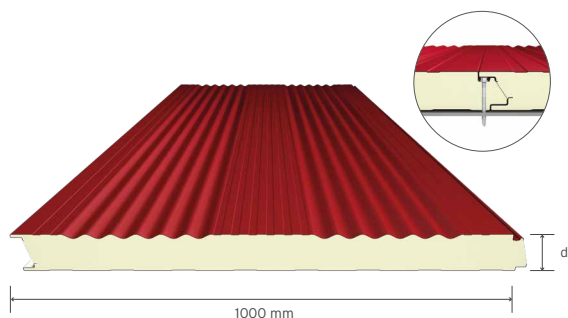

Shtresa Izoluese	PUR PIR
Rezistenca Ndaj Zjarrit	B-s2; d0 B-s1; d0
Trashësia e Izolimit = d (mm)	40 50 60 70 75 80 100 120 150 180 200
Ngarkesa e Shpërndarë* (kg/m²)	190 242 294 348 375 402 512 624 795 969 1086
Trashësia e Sipërfaqes së Jashtme (mm)	0,45 - 0,50 - 0,60 - 0,70
Trashësia e Sipërfaqes së Brendshme (mm)	0,35 - 0,40 - 0,45 - 0,50 - 0,60 - 0,70
Vendi i Prodhimit	Sakarja

Certifikata



Zonat e Përdorimit



* Fleta e sipërme 0,50 mm, fletën e poshtme 0,40 mm, me hapësira të shumta, distanca e bordurës 2,00 m janë vlera nga tabela e ngarkesës.
** Zbatohet për produktet me shtresë izoluese PIR.

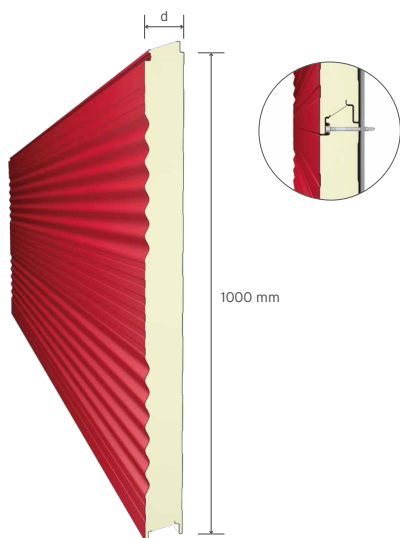



Panele Fasade me Izolim Lesh Guri me Linja Standarde WR-SP

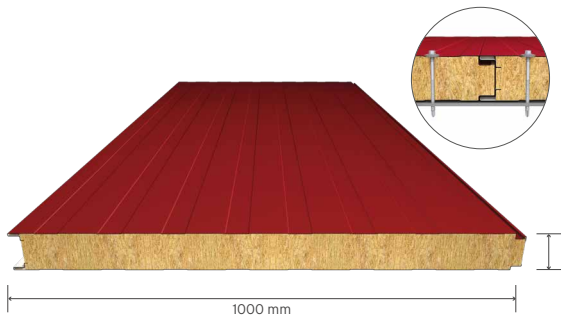

Shtresa Izoluese	Lesh Guri
Rezistenca Ndaj Zjarrit	A2-s1; d0
Trashësia e Izolimit = d (mm)	50 60 80 100 120 150
Ngarkesa e Shpërndarë* (kg/m²)	156 190 260 333 407 520
Trashësia e Sipërfaqes së Jashtme (mm)	0,50 - 0,60 - 0,70
Trashësia e Sipërfaqes së Brendshme (mm)	0,40 - 0,45 - 0,50 - 0,60 - 0,70
Vendi i Prodhimit	Mersin, Sakarja

Certifikata



Zonat e Përdorimit



* Fleta e sipërme 0,50 mm, fletën e poshtme 0,50 mm, me hapësira të shumta, distanca e bordurës 2,00 m janë vlera nga tabela e ngarkesës.

Panele Fasade me Izolim Lesh Guri me Mikro Modele WR-SM

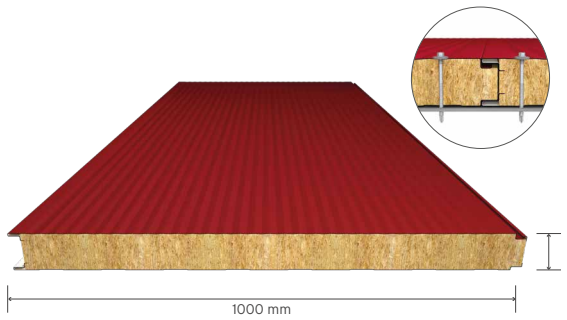

Shtresa Izoluese	Lesh Guri
Rezistenca Ndaj Zjarrit	A2-s1; d0
Trashësia e Izolimit = d (mm)	50 60 80 100 120 150
Ngarkesa e Shpërndarë* (kg/m²)	156 190 260 333 407 520
Trashësia e Sipërfaqes së Jashtme (mm)	0,50 - 0,60 - 0,70
Trashësia e Sipërfaqes së Brendshme (mm)	0,40 - 0,45 - 0,50 - 0,60 - 0,70
Vendi i Prodhimit	Mersin, Sakarja

Certifikata



Zonat e Përdorimit



* Fleta e sipërme 0,50 mm, fletën e poshtme 0,50 mm, me hapësira të shumta, distanca e bordurës 2,00 m janë vlera nga tabela e ngarkesës.

Panele Fasade me Izolim Lesh Guri me Vija dhe Vida te Integruara WR-HP

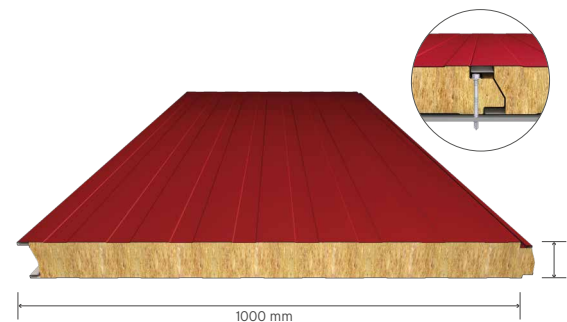

Shtresa Izoluese	Lesh Guri
Rezistenca Ndaj Zjarrit	A2-s1; d0
Trashësia e Izolimit = d (mm)	50 60 80 100 120 150
Ngarkesa e Shpërndarë* (kg/m²)	169 206 283 361 442 565
Trashësia e Sipërfaqes së Jashtme (mm)	0,50 - 0,60 - 0,70
Trashësia e Sipërfaqes së Brendshme (mm)	0,40 - 0,45 - 0,50 - 0,60 - 0,70
Vendi i Prodhimit	Mersin, Sakarja

Certifikata

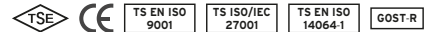

Zonat e Përdorimit



* Fleta e sipërme 0,50 mm, fletën e poshtme 0,50 mm, me hapësira të shumta, distanca e bordurës 2,00 m janë vlera nga tabela e ngarkesës.

Panele Fasade me Izolim Lesh Guri me Vija dhe Vida te Integruara WR-HM

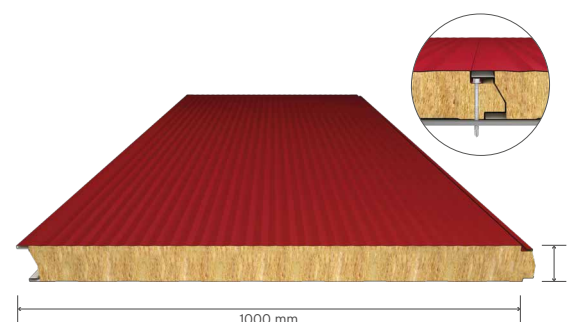

Shtresa Izoluese	Lesh Guri
Rezistenca Ndaj Zjarrit	A2-s1; d0
Trashësia e Izolimit = d (mm)	50 60 80 100 120 150
Ngarkesa e Shpërndarë* (kg/m²)	169 206 283 361 442 565
Trashësia e Sipërfaqes së Jashtme (mm)	0,50 - 0,60 - 0,70
Trashësia e Sipërfaqes së Brendshme (mm)	0,40 - 0,45 - 0,50 - 0,60 - 0,70
Vendi i Prodhimit	Mersin, Sakarja

Certifikata

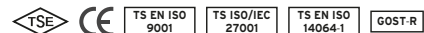

Zonat e Përdorimit



* Fleta e sipërme 0,50 mm, fletën e poshtme 0,50 mm, me hapësira të shumta, distanca e bordurës 2,00 m janë vlera nga tabela e ngarkesës.

Panele Fasade me Izolim Lesh Guri me Sinuse dhe Linja me Vida te Integruara WR-HPS

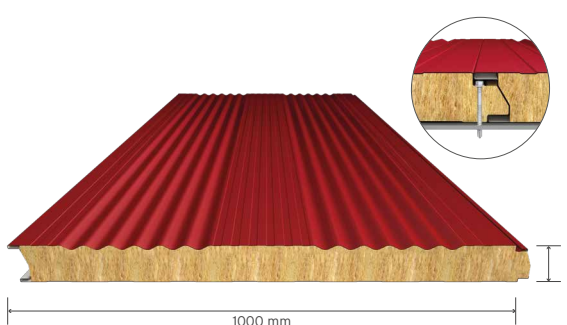

Shtresa Izoluese	Lesh Guri
Rezistenca Ndaj Zjarrit	A2-s1; d0
Trashësia e Izolimit = d (mm)	50 60 80 100 120 150
Ngarkesa e Shpërndarë* (kg/m²)	169 206 283 361 442 565
Trashësia e Sipërfaqes së Jashtme (mm)	0,50 - 0,60 - 0,70
Trashësia e Sipërfaqes së Brendshme (mm)	0,40 - 0,45 - 0,50 - 0,60 - 0,70
Vendi i Prodhimit	Sakarja

Certifikata

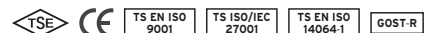

Zonat e Përdorimit



* Fleta e sipërme 0,50 mm, fletën e poshtme 0,50 mm, me hapësira të shumta, distanca e bordurës 2,00 m janë vlera nga tabela e ngarkesës.



Frigo Panele me Izolim PUR/PIR CP-SP / CI-SP

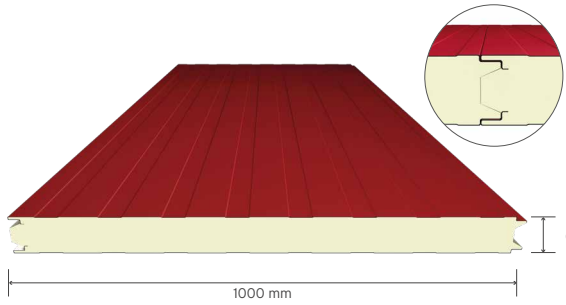

Shtresa Izoluese

Rezistenca Ndaj Zjarrit

Trashësia e Izolimit = d (mm)

Trashësia e Sipërfaqes së Jashtme (mm)

Trashësia e Sipërfaqes së Brendshme (mm)

Vendi i Prodhimit

Certifikata

Zonat e Përdorimit

* Zbatohet për produktet me shtresë izoluese PIR.

PUR | PIR

B-s2; d0 | B-s1; d0

80 - 100 - 120 - 150 - 180 - 200

0,50 - 0,60 - 0,70

0,40 - 0,45 - 0,50 - 0,60 - 0,70

Izmir, Mersin

TSE CE TS EN ISO 9001 TS ISO/IEC 27001 TS EN ISO 14064-1 GOST-R QATAR CIVIL DEFENCE FM APPROVED



Frigo Panele me Izolim PUR/PIR me Sipërfaqe të Sheshtë CP-SP Sheshtë / CI-SP Sheshtë

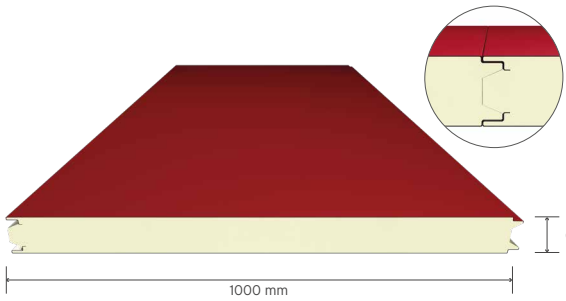

Shtresa Izoluese

Rezistenca Ndaj Zjarrit

Trashësia e Izolimit = d (mm)

Trashësia e Sipërfaqes së Jashtme (mm)

Trashësia e Sipërfaqes së Brendshme (mm)

Vendi i Prodhimit

Certifikata

Zonat e Përdorimit

* Zbatohet për produktet me shtresë izoluese PIR.

PUR | PIR

B-s2; d0 | B-s1; d0

80 - 100 - 120 - 150 - 180 - 200

0,50 - 0,60 - 0,70

0,50 - 0,60 - 0,70

Izmir, Mersin

TSE CE TS EN ISO 9001 TS ISO/IEC 27001 TS EN ISO 14064-1 GOST-R QATAR CIVIL DEFENCE FM APPROVED



Frigo Panele me Izolim PUR/PIR - Sakarja CP-SS / CI-SS

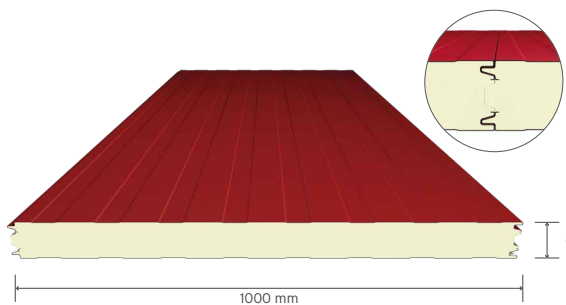

Shtresa Izoluese

Rezistenca Ndaj Zjarrit

Trashësia e Izolimit = d (mm)

Trashësia e Sipërfaqes së Jashtme (mm)

Trashësia e Sipërfaqes së Brendshme (mm)

Vendi i Prodhimit

Certifikata

Zonat e Përdorimit

* Zbatohet për produktet me shtresë izoluese PIR.

PUR | PIR

B-s2; d0 | B-s1; d0

80 - 100 - 120 - 150 - 180 - 200

0,50 - 0,60 - 0,70

0,40 - 0,45 - 0,50 - 0,60 - 0,70

Sakarja

TSE CE TS EN ISO 9001 TS ISO/IEC 27001 TS EN ISO 14064-1 GOST-R FM APPROVED



Frigo Panele me Izolim PUR/PIR me Sipërfaqe të Sheshtë - Sakarja CP-SS Sheshtë / CI-SS Sheshtë

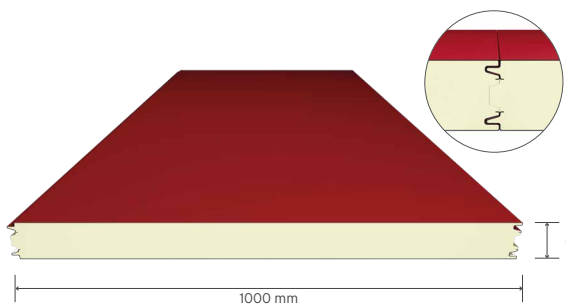

Shtresa Izoluese

Rezistenca Ndaj Zjarrit

Trashësia e Izolimit = d (mm)

Trashësia e Sipërfaqes së Jashtme (mm)

Trashësia e Sipërfaqes së Brendshme (mm)

Vendi i Prodhimit

Certifikata

Zonat e Përdorimit

* Zbatohet për produktet me shtresë izoluese PIR.

PUR | PIR

B-s2; d0 | B-s1; d0

80 - 100 - 120 - 150 - 180 - 200

0,50 - 0,60 - 0,70

0,50 - 0,60 - 0,70

Sakarja

TSE CE TS EN ISO 9001 TS ISO/IEC 27001 TS EN ISO 14064-1 GOST-R FM APPROVED





Panele Akustike Çatie me Izolim nga Lesh Guri me 5 Brinjë RR-5SK

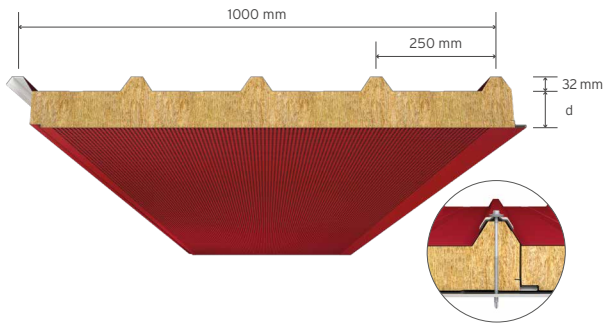

Shtresa Izoluese
Trashësia e Izolimit = d (mm)
Vlera e Izolimit të Zërit - R_w dB (500Hz)
Koeficienti i Përthithjes së Zërit - α_w (500Hz)
Trashësia e Sipërfaqes së Jashtme (mm)
Trashësia e Sipërfaqes së Brendshme (mm)
Vendi i Prodhimit
Certifikata
Zonat e Përdorimit

Lesh Guri
 50 | 60 | 80 | 100 | 120 | 150
 ~34
 ~0,85
 0,50 - 0,60 - 0,70 - 0,80
 0,50 - 0,60
 Mersin, Sakarja



Panele Standarde të Fasadave Akustike me Izolim nga Lesh Guri WR-SK

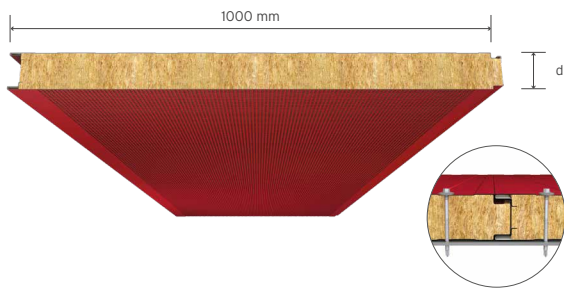

Shtresa Izoluese
Trashësia e Izolimit = d (mm)
Vlera e Izolimit të Zërit - R_w dB (500Hz)
Koeficienti i Përthithjes së Zërit - α_w (500Hz)
Trashësia e Sipërfaqes së Jashtme (mm)
Trashësia e Sipërfaqes së Brendshme (mm)
Vendi i Prodhimit
Certifikata
Zonat e Përdorimit

Lesh Guri
 50 | 60 | 80 | 100 | 120 | 150
 ~34
 ~0,85
 0,50 - 0,60 - 0,70
 0,50 - 0,60
 Mersin, Sakarja



Panele Fasade Akustike me Izolim Lesh Guri dhe Vida të Integruara WR-HK

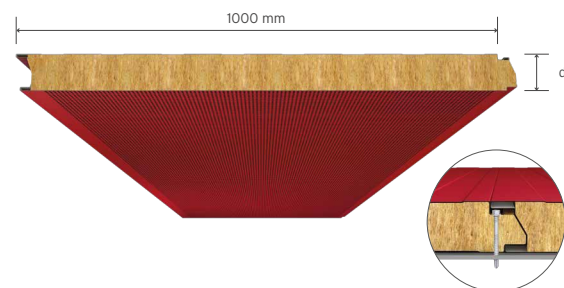

Shtresa Izoluese
Trashësia e Izolimit = d (mm)
Vlera e Izolimit të Zërit - R_w dB (500Hz)
Koeficienti i Përthithjes së Zërit - α_w (500Hz)
Trashësia e Sipërfaqes së Jashtme (mm)
Trashësia e Sipërfaqes së Brendshme (mm)
Vendi i Prodhimit
Certifikata
Zonat e Përdorimit

Lesh Guri
 50 | 60 | 80 | 100 | 120 | 150
 ~34
 ~0,85
 0,50 - 0,60 - 0,70
 0,50 - 0,60
 Mersin, Sakarja









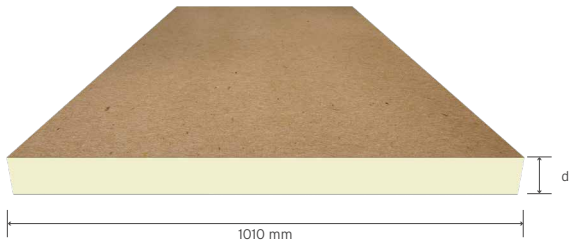

PLLAKË TERMOIZOLUESE TEKNOBORD



Pllakë Termoizoluese me Izolim PUR/PIR BP-PP / BI-PP



Shtresa Izoluese
Dendësia (kg/m³)
Koeficienti i Përçueshmërisë Termike (W/mK)
Trashësia e Izolimit = d (mm)
Sipërfaqja e Poshtme dhe e Sipërme
Vendi i Prodhimit
Certifikata
Zonat e Përdorimit

PUR | PIR
 38 (±2) | 40 (±2)
 0,028
 30 - 40 - 50 - 60 - 80 - 100
 Letër Kraft Natyrale, Letër Alumini, Membranë PVC
 Mersin, Sakarja
    
  





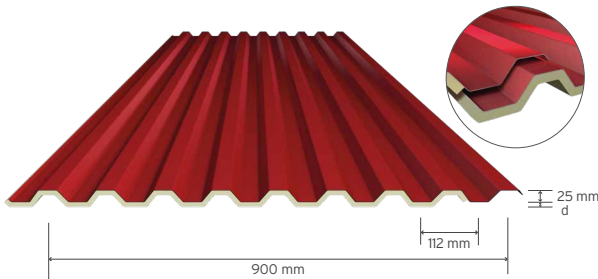

TRAPEZI I IZOLUAR ISOTRAPEZOIDAL



Pllakë Trapezi me Izolim PUR me 9 Brinjë RP-9T



Shtresa Izoluese
Trashësia e Izolimit = d (mm)
Lloji i Metalit në Sipërfaqen e Jashtme
Trashësia e Sipërfaqes së Jashtme (mm)
Sipërfaqja e Brendshme
Vendi i Prodhimit
Certifikata
Zonat e Përdorimit

PUR
 15
 Fletë e Galvanizuar e Lyer
 0,35 - 0,40 - 0,50 - 0,60 - 0,70
 Film Polietileni, Letër Alumini
 Izmir
  
   

PLLAKA TRAPEZOIDALE



Panele Çatie të Profilizuara Trapezoidale me 3 Brinjë TKT-03

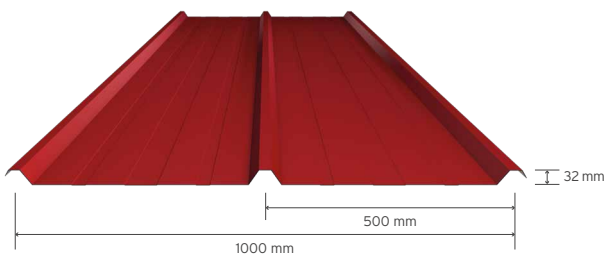



Lloji i Metalit
Trashësia e Metalit (mm)
Vendi i Prodhimit
Certifikata
Zonat e Përdorimit

Fletë e Galvanizuar e Lyer
 0,40 - 0,50 - 0,60 - 0,70 - 0,80
 Izmir, Mersin, Sakarja
  
   

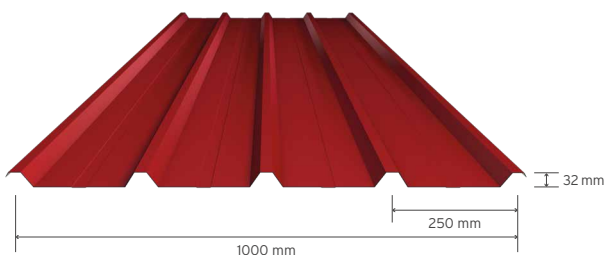
Panele Çatie të Profiluara në Mënyrë Trapezoide me 5 Brinjë TKT-05



Lloji i Metalit
Trashësia e Metalit (mm)
Vendi i Prodhimit
Certifikata
Zonat e Përdorimit

Fletë e Galvanizuar e Lyer
 0,40 - 0,50 - 0,60 - 0,70 - 0,80
 Izmir, Mersin, Sakarja
  
   



Aksesorë për Çati

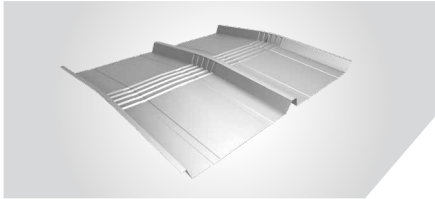

Mbulimi i Rrezes së Kreshtës - 3 Brinjë

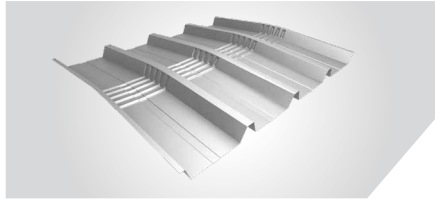

Mbulimi i Rrezes së Kreshtës - 5 Brinjë

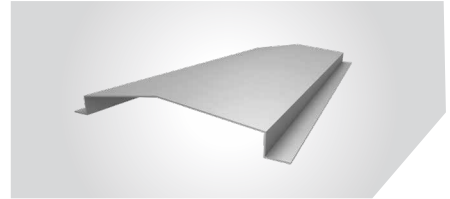

Kurriz i Sipërm

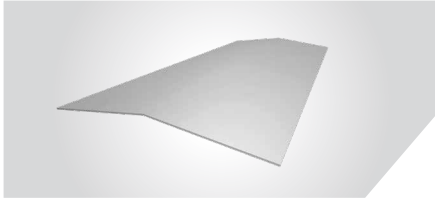

Kreshta e Poshtme

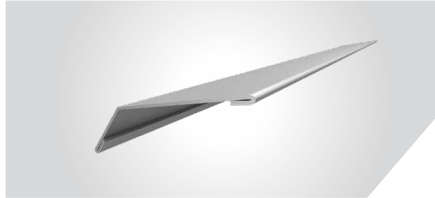

Parapet Çatie

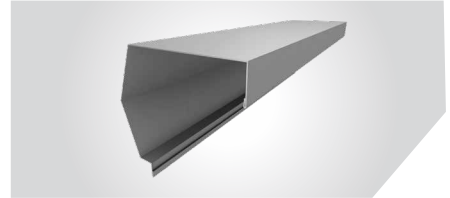

Mbrojtës Muri

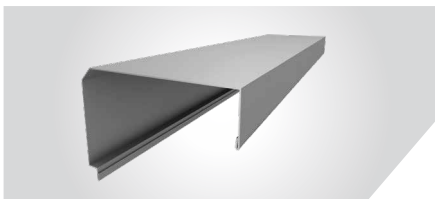

Parapet

Aksesorë për Fasdash

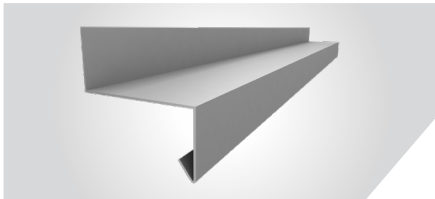

Pikatorë

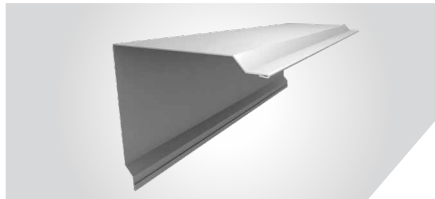

Këndi i Jashtëm

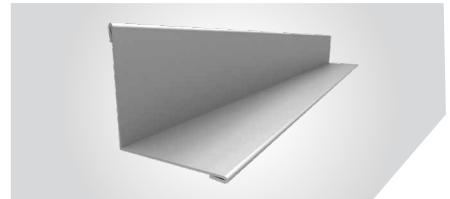

Këndi i Brendshëm

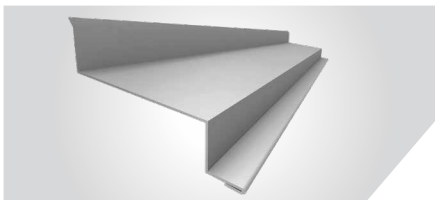

Prizë Muri

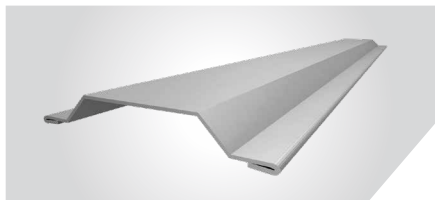

Lidhje Vertikale

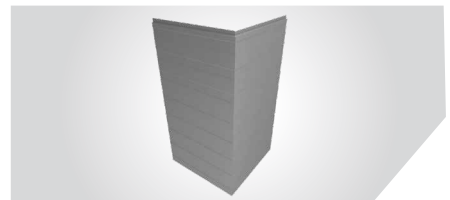

Paneli i Këndit

Aksesorë për Panelet e Ruajtjes së Ftohtë

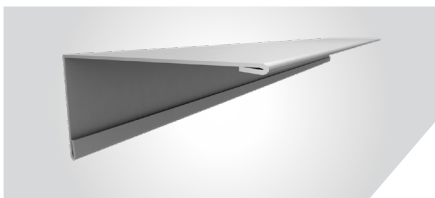

Këndi i Jashtëm Ruajtjes së Ftohtë

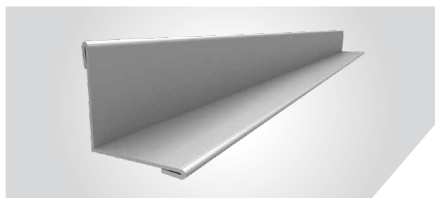

Këndi i Brendshëm Ruajtjes së Ftohtë

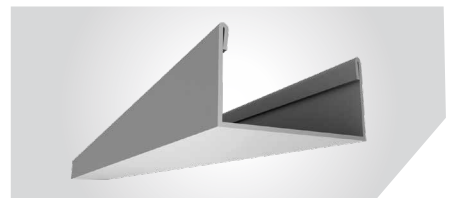

Profil U Ruajtjes së Ftohtë



Teknopanel Çati ve Xhepçe Paneleri Uretim San. ve Tixh. A.Sh.

- Drejtoria e Përgjithshme – Fabrika në Mersin
- Fabrika në Sakarja
- Fabrika në Izmir
- Fabrika në Stamboll
- Zyra në Stamboll
- Zyra në Ankara
- Fabrika në Maqedoninë e Veriut



+90 850 777 0850
teknopanel.com