



**КРОВНИ И
ФАСАДНИ
СЕНДВИЧ ПАНЕЛИ**



teknopanel®

КРОВНИ ПАНЕЛИ

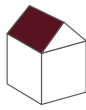

Кровни Панели са PUR/PIR Изолацијом са 3 Ребра RP-3S / RI-3S

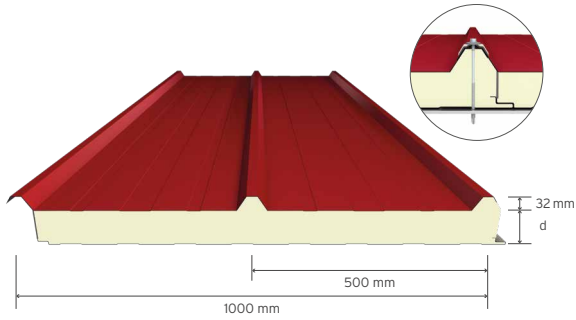

Изолациони Слој
Класа Запаљивости
Дебљина Изолације = d (mm)
Распоређено Оптерећење* (kg/m²)
Дебљина Спољне Површине (mm)
Дебљина Унутрашње Површине (mm)
Место Производње

PUR | PIR
 B-s2; d0 | B-s1; d0
 40 | 50 | 60 | 70 | 75 | 80 | 100 | 120 | 150 | 180 | 200**
 169 | 211 | 246 | 277 | 291 | 305 | 355 | 399 | 458 | 509 | 540
 0,45 - 0,50 - 0,60 - 0,70 - 0,80
 0,35 - 0,40 - 0,45 - 0,50 - 0,60 - 0,70
 Измир, Мерсин, Сакарја

Сертификати

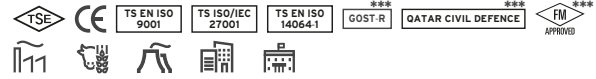

Области Употребе



* Горњи лим 0,50 mm, доњи лим 0,40 mm, са више распона, удаљеност ограда од 1,50 m, јесу вредности из табеле о оптерећењу.
 ** Произведено у фабрици у Сакарји. *** Односи се на производе са PIR изолационим слојем.

Кровни Панели са PUR/PIR Изолацијом са 5 Ребра RP-5S / RI-5S

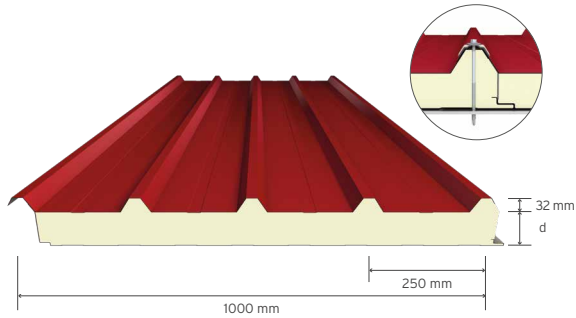

Изолациони Слој
Класа Запаљивости
Дебљина Изолације = d (mm)
Распоређено Оптерећење* (kg/m²)
Дебљина Спољне Површине (mm)
Дебљина Унутрашње Површине (mm)
Место Производње

PUR | PIR
 B-s2; d0 | B-s1; d0
 40 | 50 | 60 | 70 | 75 | 80 | 100 | 120 | 150 | 180 | 200**
 241 | 300 | 349 | 391 | 411 | 430 | 498 | 558 | 640 | 712 | 757
 0,45 - 0,50 - 0,60 - 0,70 - 0,80
 0,35 - 0,40 - 0,45 - 0,50 - 0,60 - 0,70
 Измир, Мерсин, Сакарја

Сертификати

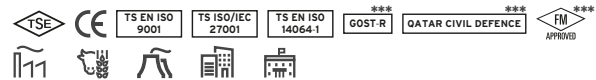

Области Употребе



* Горњи лим 0,50 mm, доњи лим 0,40 mm, са више распона, удаљеност ограда од 1,50 m, јесу вредности из табеле о оптерећењу.
 ** Произведено у фабрици у Сакарји. *** Односи се на производе са PIR изолационим слојем.

Кровни Панели са PUR/PIR Изолацијом са 3 Ребра са Уграђеним Завртњима RP-3H / RI-3H

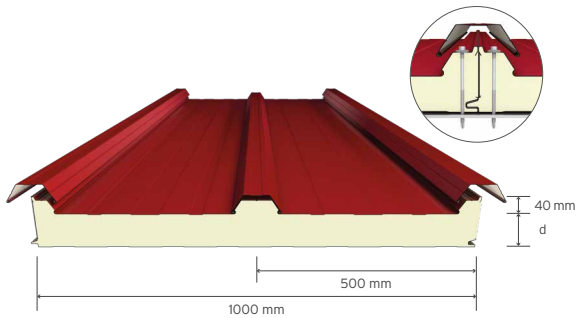

Изолациони Слој
Класа Запаљивости
Дебљина Изолације = d (mm)
Распоређено Оптерећење* (kg/m²)
Дебљина Спољне Површине (mm)
Дебљина Унутрашње Површине (mm)
Место Производње

PUR | PIR
 B-s2; d0 | B-s1; d0
 40 | 50 | 60 | 70 | 75 | 80 | 100 | 120 | 150 | 180 | 200
 201 | 266 | 318 | 362 | 382 | 400 | 468 | 527 | 606 | 677 | 720
 0,45 - 0,50 - 0,60
 0,35 - 0,40 - 0,45 - 0,50 - 0,60
 Сакарја

Сертификати

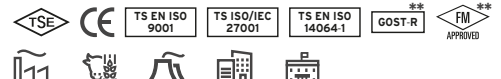

Области Употребе



* Горњи лим 0,50 mm, доњи лим 0,40 mm, са више распона, удаљеност ограда од 1,50 m, јесу вредности из табеле о оптерећењу.
 ** Односи се на производе са PIR изолационим слојем.

Кровни Панели са PUR/PIR Изолацијом са 5 Ребра са Уграђеним Завртњима RP-5H / RI-5H

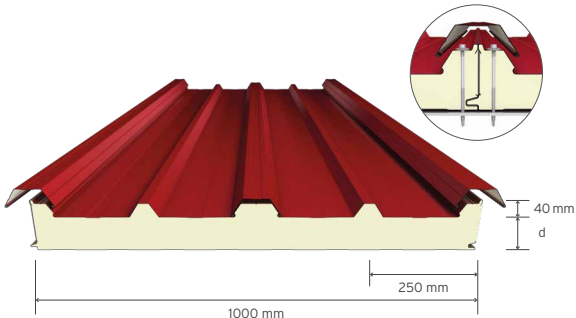

Изолациони Слој
Класа Запаљивости
Дебљина Изолације = d (mm)
Распоређено Оптерећење* (kg/m²)
Дебљина Спољне Површине (mm)
Дебљина Унутрашње Површине (mm)
Место Производње

PUR | PIR
 B-s2; d0 | B-s1; d0
 40 | 50 | 60 | 70 | 75 | 80 | 100 | 120 | 150 | 180 | 200
 263 | 342 | 405 | 458 | 483 | 505 | 587 | 657 | 736 | 743 | 747
 0,45 - 0,50 - 0,60
 0,35 - 0,40 - 0,45 - 0,50 - 0,60
 Сакарја

Сертификати

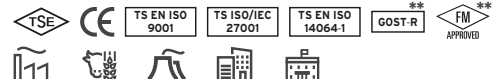

Области Употребе



* Горњи лим 0,50 mm, доњи лим 0,40 mm, са више распона, удаљеност ограда од 1,50 m, јесу вредности из табеле о оптерећењу.
 ** Односи се на производе са PIR изолационим слојем.

Соларни Кровни Панели са PUR/PIR Изолацијом са 4 ребра RP-4SS / RI-4SS

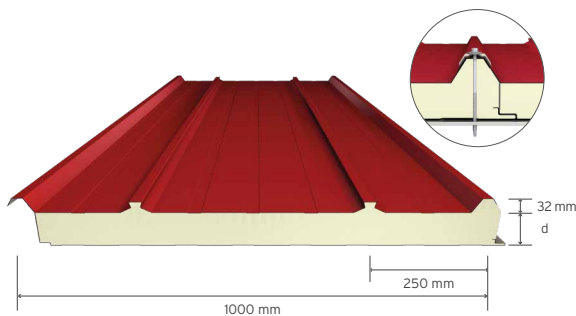

Изолациони Слој
Класа Запаљивости
Дебљина Изолације = d (mm)
Распоређено Оптерећење* (kg/m²)
Дебљина Спољне Површине (mm)
Дебљина Унутрашње Површине (mm)
Место Производње

PUR | PIR
 B-s2; d0 | B-s1; d0
 40 | 50 | 60
 169 | 211 | 246
 0,45 - 0,50 - 0,60
 0,35 - 0,40 - 0,45 - 0,50 - 0,60
 Мерсин

Сертификати

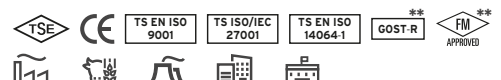

Области Употребе



* Горњи лим 0,50 mm, доњи лим 0,40 mm, са више распона, удаљеност ограда од 1,50 m, јесу вредности из табеле о оптерећењу.
 ** Односи се на производе са PIR изолационим слојем.

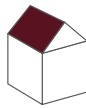

Соларни Кровни Панели са PUR/PIR Изолацијом са 5 Ребара са Уграђеним Завртњима RP-5H / RI-5H

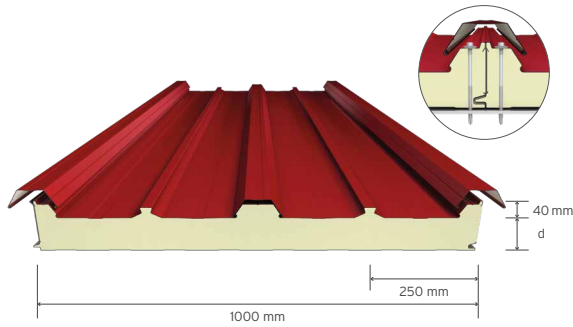

Изолациони Слој	PUR PIR
Класа Запаљивости	B-s2; d0 B-s1; d0
Дебљина Изолације = d (mm)	40 50 60 70 75 80 100 120 150 180 200
Распоређено Оптерећење* (kg/m²)	263 342 405 458 483 505 587 657 736 743 747
Дебљина Спољне Површине (mm)	0,45 - 0,50 - 0,60
Дебљина Унутрашње Површине (mm)	0,35 - 0,40 - 0,45 - 0,50 - 0,60
Место Производње	Сакарја
Сертификати	
Области Употребе	

* Горњи лим 0,50 mm, доњи лим 0,40 mm, са више распона, удаљеност ограда од 1,50 m, јесу вредности из табеле о оптерећењу.
 ** Односи се на производе са PIR изолационим слојем.

Кровни Панели са PUR/PIR Изолацијом са 5 Ребрастих Мембрана RP-5SM / RI-5SM

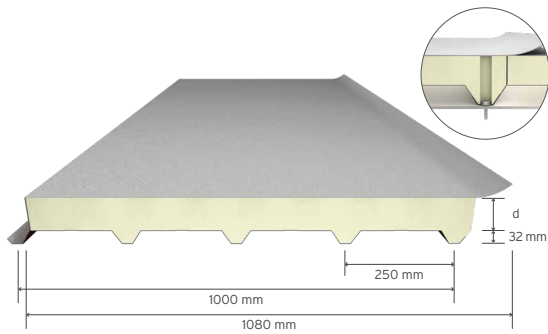

Изолациони Слој	PUR PIR
Класа Запаљивости	- BROOF (t2)
Дебљина Изолације = d (mm)	40 - 50 - 60 - 70 - 75 - 80 - 100 - 120 - 150 - 180 - 200 **
Дебљина Спољне Површине (mm)	1,20 - 1,50 - 1,80 - 2,00 (ПВЦ или ТПО Мембрана)
Дебљина Унутрашње Површине (mm)	0,50 0,60 0,70 0,80
Распоређено Оптерећење* (kg/m²)	131 161 188 214
Место Производње	Измир, Мерсин, Сакарја
Сертификати	
Области Употребе	

* Горњи лим 0,50 mm, доњи лим 0,40 mm, са више распона, удаљеност ограда од 1,50 m, јесу вредности из табеле о оптерећењу.
 ** Произведено у фабрици во Сакарји. *** Односи се на производе са PIR изолационим слојем.

Кровни Панели са PUR/PIR Изолацијом са 5 Ламинираних Ребрастих Мембрана RP-5SM+ / RI-5SM+

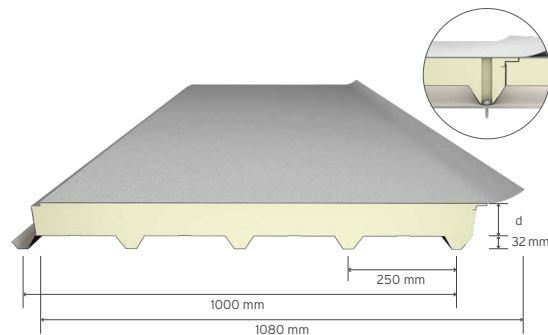

Изолациони Слој	PUR PIR
Класа Запаљивости	- BROOF (t2)
Дебљина Изолације = d (mm)	40 - 50 - 60 - 70 - 75 - 80 - 100 - 120 - 150 - 180 - 200*
Дебљина Мембране	1,20 - 1,50 - 1,80 - 2,00 (ПВЦ)
Дебљина Спољне Површине (mm)	0,40 - 0,45 - 0,50 - 0,60 - 0,70
Дебљина Унутрашње Површине (mm)	0,50 - 0,60 - 0,70 - 0,80
Место Производње	Измир, Мерсин, Сакарја
Сертификати	
Области Употребе	

* За вредности у табели о оптерећењу молиме вас консултујте се са компанијом Текнопанел.
 * Произведено у фабрици у Сакарји. ** Односи се на производе са PIR изолационим слојем.

Кровни Панели са PUR/PIR Изолацијом са СТП са 3 Ребра RP-3SC / RI-3SC

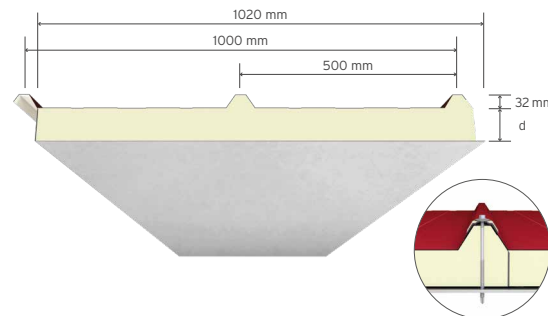

Изолациони Слој	PUR - PIR
Дебљина Изолације = d (mm)	40 50 60
Распоређено Оптерећење* (kg/m²)	98 140 189
Дебљина Спољне Површине (mm)	0,45 - 0,50 - 0,60 - 0,70 - 0,80
Дебљина Унутрашње Површине (mm)	0,70 - 1,00 (СТП)
Место Производње	Мерсин, Сакарја
Сертификати	
Области Употребе	

* Горњи лим 0,50 mm, доња СТП површина 0,70 mm, са више распона, удаљеност ограда од 1,00 m, јесу вредности из табеле о оптерећењу.
 ** Односи се на производе са PIR изолационим слојем.

Кровни Панели са PUR/PIR Изолацијом са СТП са 5 Ребара RP-5SC / RI-5SC

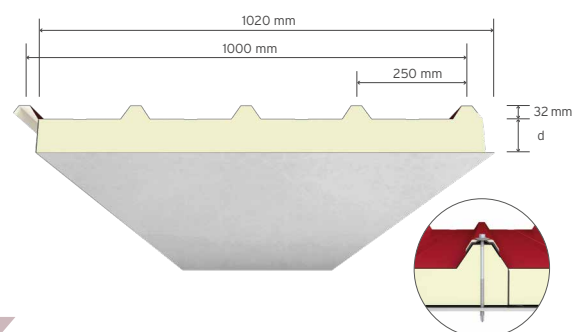

Изолациони Слој	PUR - PIR
Дебљина Изолације = d (mm)	40 50 60
Распоређено Оптерећење* (kg/m²)	100 142 192
Дебљина Спољне Површине (mm)	0,45 - 0,50 - 0,60 - 0,70 - 0,80
Дебљина Унутрашње Површине (mm)	0,70 - 1,00 (СТП)
Место Производње	Мерсин, Сакарја
Сертификати	
Области Употребе	

* Горњи лим 0,50 mm, доња СТП површина 0,70 mm, са више распона, удаљеност ограда од 1,00 m, јесу вредности из табеле о оптерећењу.
 ** Односи се на производе са PIR изолационим слојем.

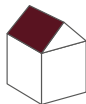

Кровни Панели са Изолацијом од Камене Вуне са 5 Ребра RR-5S

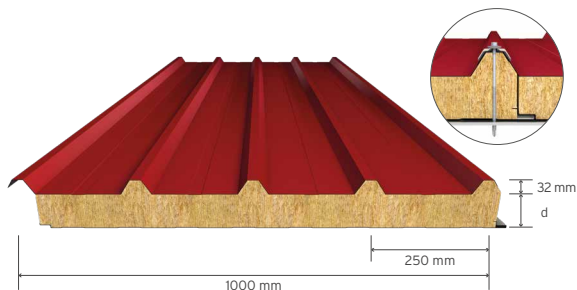

Изолациони Слој	Камена Вуна
Класа Запаљивости	A2-s1; d0
Дебљина Изолације = d (mm)	50 60 80 100 120 150
Распоређено Оптерећење* (kg/m²)	313 365 451 525 547 555
Дебљина Спољне Површине (mm)	0,50 - 0,60 - 0,70 - 0,80
Дебљина Унутрашње Површине (mm)	0,40 - 0,45 - 0,50 - 0,60 - 0,70
Место Производње	Мерсин, Сакарја
Сертификати	
Области Употребе	

* Горњи лим 0,50 mm, доњи лим 0,50 mm, са више распона, удаљеност оgrade од 1,50 m, јесу вредности из табеле о оптерећењу.

Кровни Панели са Изолацијом од Камене Вуне са 5 Ребрастих Мембрана RR-5SM

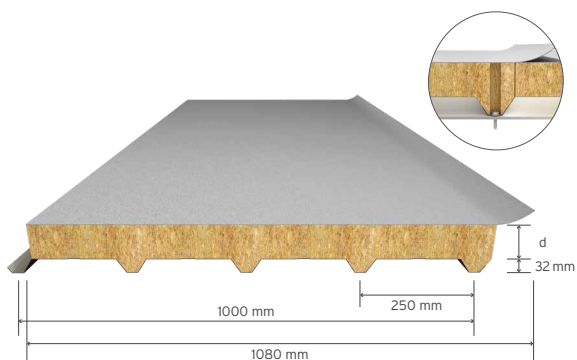

Изолациони Слој	Камена Вуна
Класа Запаљивости	BROOF (t2)
Дебљина Изолације = d (mm)	50 - 60 - 80 - 100 - 120 - 150
Дебљина Спољне Површине (mm)	1,20 - 1,50 - 1,80 - 2,00 (ПВЦ или ТПО Мембрана)
Дебљина Унутрашње Површине (mm)	0,50 0,60 0,70 0,80
Распоређено Оптерећење* (kg/m²)	131 161 188 214
Место Производње	Мерсин, Сакарја
Сертификати	
Области Употребе	

* Изолације за све дебљине са више распона, удаљеност оgrade од 1,50 m, јесу вредности из табеле о оптерећењу.

Кровни Панели са Изолацијом од Камене Вуне са 5 Ламинираних Ребрастих Мембрана RR-5SM+

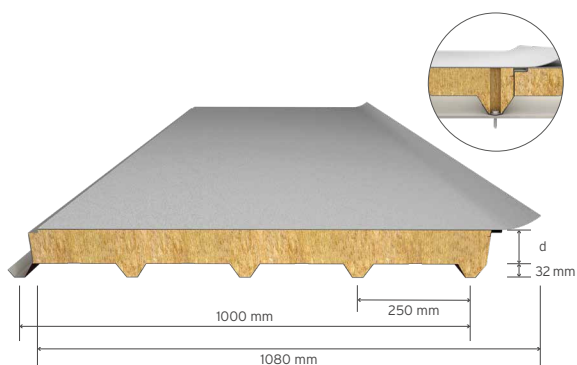

Изолациони Слој	Камена Вуна
Класа Запаљивости	BROOF (t2)
Дебљина Изолације = d (mm)	50 - 60 - 80 - 100 - 120 - 150
Дебљина мембране (mm)	1,20 - 1,50 - 1,80 - 2,00 (ПВЦ)
Дебљина Спољне Површине (mm)	0,40 - 0,45 - 0,50 - 0,60 - 0,70
Дебљина Унутрашње Површине (mm)	0,50 - 0,60 - 0,70 - 0,80
Место Производње	Мерсин, Сакарја
Сертификати	
Области Употребе	

* За вредности у табели о оптерећењу молиме вас консултујте се са компанијом Текнопанел.



Фасадни Панели са PUR/PIR Изолацијом са Стандардним Линијама WP-SP / WI-SP

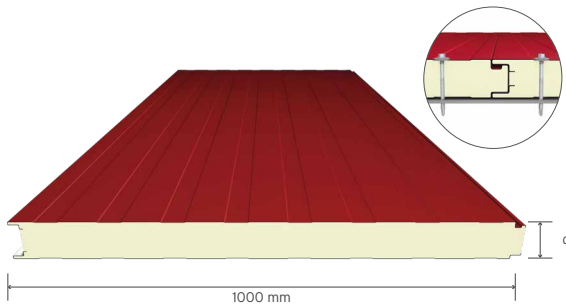

Изолациони Слој	PUR PIR
Класа Запаљивости	B-s2; d0 B-s1; d0
Дебљина Изолације = d (mm)	40 50 60 70 75 80 100 120 150 180 200
Распоређено Оптерећење* (kg/m²)	175 222 271 320 345 370 471 574 732 892 999
Дебљина Спољне Површине (mm)	0,45 - 0,50 - 0,60 - 0,70
Дебљина Унутрашње Површине (mm)	0,35 - 0,40 - 0,45 - 0,50 - 0,60 - 0,70
Место Производње	Измир, Мерсин, Сакарја

Сертификати

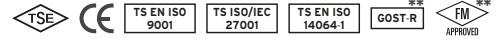

Области Употребе



* Горњи лим 0,50 mm, доњи лим 0,40 mm, са више распона, удаљеност оградe од 2,00 m, јесу вредности из табеле о оптерећењу.
 ** Односи се на производе са PIR изолационим слојем.

Фасадни Панели са PUR/PIR Изолацијом са Микро Дезенима WP-SM / WI-SM

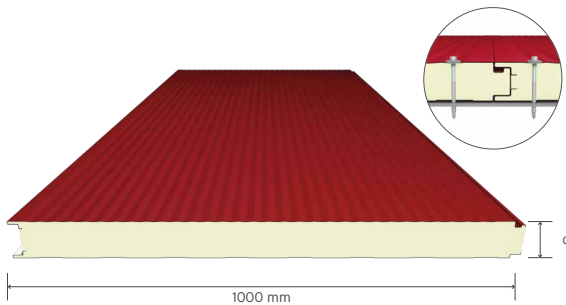

Изолациони Слој	PUR PIR
Класа Запаљивости	B-s2; d0 B-s1; d0
Дебљина Изолације = d (mm)	40 50 60 70 75 80 100 120 150 180 200
Распоређено Оптерећење* (kg/m²)	175 222 271 320 345 370 471 574 732 892 999
Дебљина Спољне Површине (mm)	0,45 - 0,50 - 0,60 - 0,70
Дебљина Унутрашње Површине (mm)	0,35 - 0,40 - 0,45 - 0,50 - 0,60 - 0,70
Место Производње	Измир, Мерсин, Сакарја

Сертификати

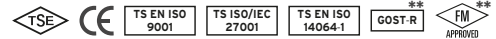

Области Употребе



* Горњи лим 0,50 mm, доњи лим 0,40 mm, са више распона, удаљеност оградe од 2,00 m, јесу вредности из табеле о оптерећењу.
 ** Односи се на производе са PIR изолационим слојем.

Фасадни Панели са PUR/PIR Изолацијом са Дубоким Траговима WP-SD / WI-SD

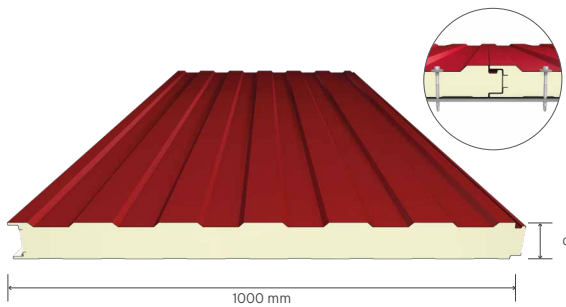

Изолациони Слој	PUR PIR
Класа Запаљивости	B-s2; d0 B-s1; d0
Дебљина Изолације = d (mm)	50 60 70 75 80 100 120 150 180 200
Распоређено Оптерећење* (kg/m²)	222 271 320 345 370 471 574 732 892 999
Дебљина Спољне Површине (mm)	0,45 - 0,50 - 0,60 - 0,70
Дебљина Унутрашње Површине (mm)	0,35 - 0,40 - 0,45 - 0,50 - 0,60 - 0,70
Место Производње	Измир

Сертификати

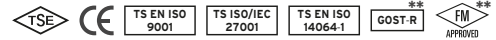

Области Употребе



* Горњи лим 0,50 mm, доњи лим 0,40 mm, са више распона, удаљеност оградe од 2,00 m, јесу вредности из табеле о оптерећењу.
 ** Односи се на производе са PIR изолационим слојем.

Фасадни Панели са PUR/PIR Изолацијом са Линијама са Уграђеним Завртњима WP-HP / WI-HP

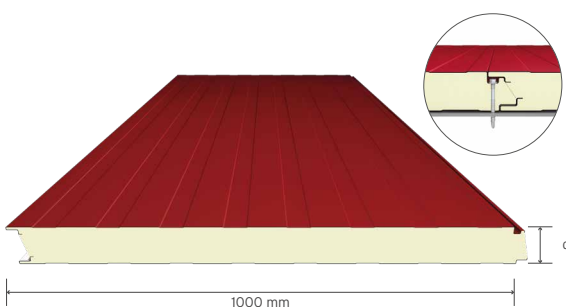

Изолациони Слој	PUR PIR
Класа Запаљивости	B-s2; d0 B-s1; d0
Дебљина Изолације = d (mm)	40 50 60 70 75 80 100 120 150 180 200
Распоређено Оптерећење* (kg/m²)	190 242 294 348 375 402 512 624 795 969 1086
Дебљина Спољне Површине (mm)	0,45 - 0,50 - 0,60 - 0,70
Дебљина Унутрашње Површине (mm)	0,35 - 0,40 - 0,45 - 0,50 - 0,60 - 0,70
Место Производње	Измир, Мерсин, Сакарја

Сертификати



Области Употребе



* Горњи лим 0,50 mm, доњи лим 0,40 mm, са више распона, удаљеност оградe од 2,00 m, јесу вредности из табеле о оптерећењу.
 ** Односи се на производе са PIR изолационим слојем.



Фасадни Панели са PUR/PIR Изолацијом са Микро Дезенима са Уграђеним Завртњима WP-NM / WI-NM

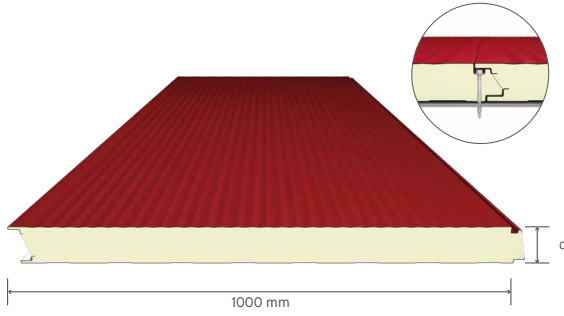

Изоляциони Слој	PUR PIR
Класа Запаљивости	B-s2; d0 B-s1; d0
Дебљина Изолације = d (mm)	40 50 60 70 75 80 100 120 150 180 200
Распоређено Оптерећење* (kg/m ²)	190 242 294 348 375 402 512 624 795 969 1086
Дебљина Спољне Површине (mm)	0,45 - 0,50 - 0,60 - 0,70
Дебљина Унутрашње Површине (mm)	0,35 - 0,40 - 0,45 - 0,50 - 0,60 - 0,70
Место Производње	Измир, Мерсин, Сакарја

Сертификати



Области Употребе



* Горњи лим 0,50 mm, доњи лим 0,40 mm, са више распона, удаљеност ограда од 2,00 m, јесу вредности из табеле о оптерећењу.
 ** Односи се на производе са PIR изолационим слојем.

Фасадни Панели са PUR/PIR Изолацијом са Дубоким Траговима са Уграђеним Завртњима WP-HD / WI-HD

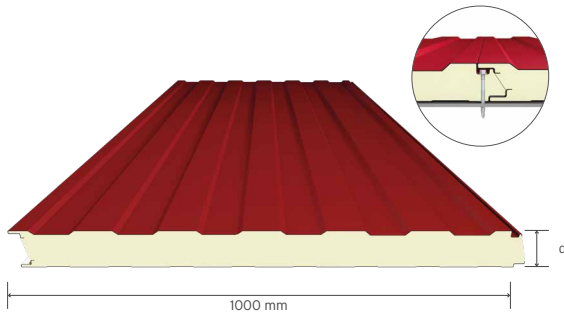

Изоляциони Слој	PUR PIR
Класа Запаљивости	B-s2; d0 B-s1; d0
Дебљина Изолације = d (mm)	50 60 70 75 80 100 120 150 180 200
Распоређено Оптерећење* (kg/m ²)	242 294 348 375 402 512 624 795 969 1086
Дебљина Спољне Површине (mm)	0,45 - 0,50 - 0,60 - 0,70
Дебљина Унутрашње Површине (mm)	0,35 - 0,40 - 0,45 - 0,50 - 0,60 - 0,70
Место Производње	Измир

Сертификати



Области Употребе



* Горњи лим 0,50 mm, доњи лим 0,40 mm, са више распона, удаљеност ограда од 2,00 m, јесу вредности из табеле о оптерећењу.
 ** Односи се на производе са PIR изолационим слојем.

Фасадни Панели са PUR/PIR Изолацијом са Синусима И Линејама са Уграђеним Завртњима WP-HPS / WI-HPS

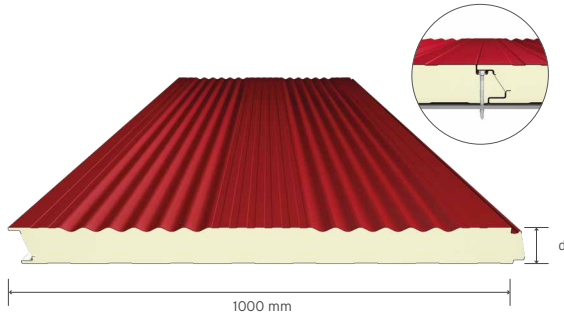

Изоляциони Слој	PUR PIR
Класа Запаљивости	B-s2; d0 B-s1; d0
Дебљина Изолације = d (mm)	40 50 60 70 75 80 100 120 150 180 200
Распоређено Оптерећење* (kg/m ²)	190 242 294 348 375 402 512 624 795 969 1086
Дебљина Спољне Површине (mm)	0,45 - 0,50 - 0,60 - 0,70
Дебљина Унутрашње Површине (mm)	0,35 - 0,40 - 0,45 - 0,50 - 0,60 - 0,70
Место Производње	Сакарја

Сертификати



Области Употребе



* Горњи лим 0,50 mm, доњи лим 0,40 mm, са више распона, удаљеност ограда од 2,00 m, јесу вредности из табеле о оптерећењу.
 ** Односи се на производе са PIR изолационим слојем.

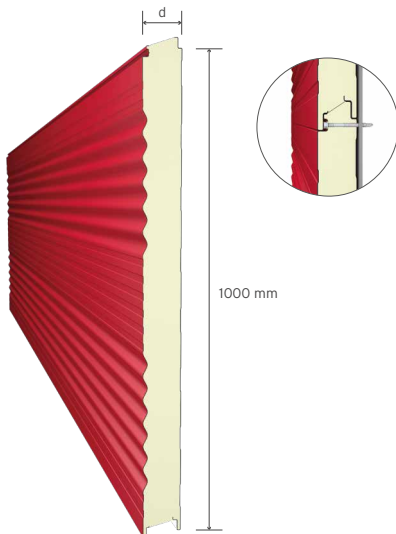



Фасадни Панели са Изолацијом од Камене Вуне са Стандардним Линијама WR-SP

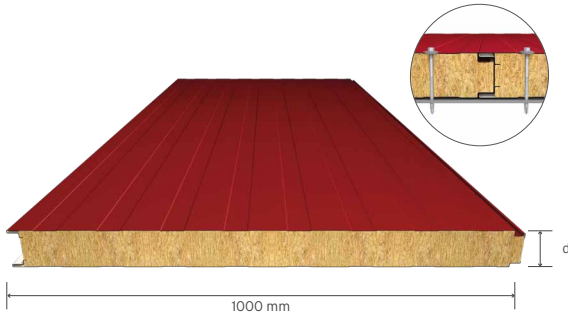

Изоляциони Слој	Камена Вуна
Класа Запаљивости	A2-s1; d0
Дебљина Изаолације = d (mm)	50 60 80 100 120 150
Распоређено Оптерећење* (kg/m²)	156 190 260 333 407 520
Дебљина Спољне Површине (mm)	0,50 - 0,60 - 0,70
Дебљина Унутрашње Површине (mm)	0,40 - 0,45 - 0,50 - 0,60 - 0,70
Место Производње	Мерсин, Сакарја

Сертификати

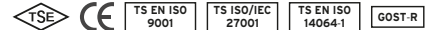

Области Употребе



* Горњи лим 0,50 mm, доњи лим 0,50 mm, са више распона, удаљеност оградe од 2,00 m, јесу вредности из табеле о оптерећењу.

Фасадни Панели са Изолацијом од Камене Вуне са Микро Дезенима WR-SM

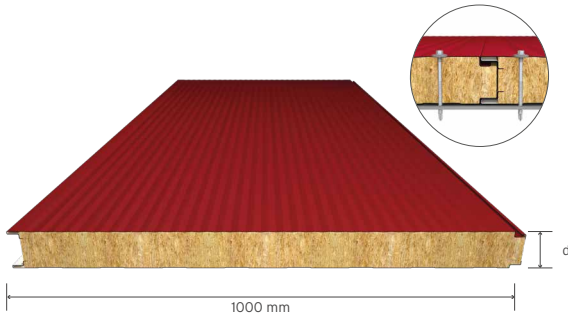

Изоляциони Слој	Камена Вуна
Класа Запаљивости	A2-s1; d0
Дебљина Изаолације = d (mm)	50 60 80 100 120 150
Распоређено Оптерећење* (kg/m²)	156 190 260 333 407 520
Дебљина Спољне Површине (mm)	0,50 - 0,60 - 0,70
Дебљина Унутрашње Површине (mm)	0,40 - 0,45 - 0,50 - 0,60 - 0,70
Место Производње	Мерсин, Сакарја

Сертификати



Области Употребе



* Горњи лим 0,50 mm, доњи лим 0,50 mm, са више распона, удаљеност оградe од 2,00 m, јесу вредности из табеле о оптерећењу.

Фасадни Панели са Изолацијом од Камене Вуне са Линијама и Уграђеним Завртњима WR-HP

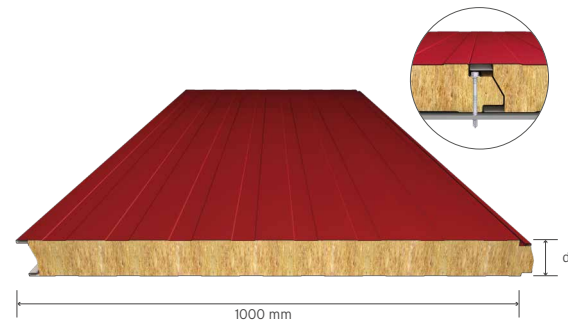

Изоляциони Слој	Камена Вуна
Класа Запаљивости	A2-s1; d0
Дебљина Изаолације = d (mm)	50 60 80 100 120 150
Распоређено Оптерећење* (kg/m²)	169 206 283 361 442 565
Дебљина Спољне Површине (mm)	0,50 - 0,60 - 0,70
Дебљина Унутрашње Површине (mm)	0,40 - 0,45 - 0,50 - 0,60 - 0,70
Место Производње	Мерсин, Сакарја

Сертификати



Области Употребе



* Горњи лим 0,50 mm, доњи лим 0,50 mm, са више распона, удаљеност оградe од 2,00 m, јесу вредности из табеле о оптерећењу.

Фасадни Панели са Изолацијом од Камене Вуне са Линијама и Уграђеним Завртњима WR-HM

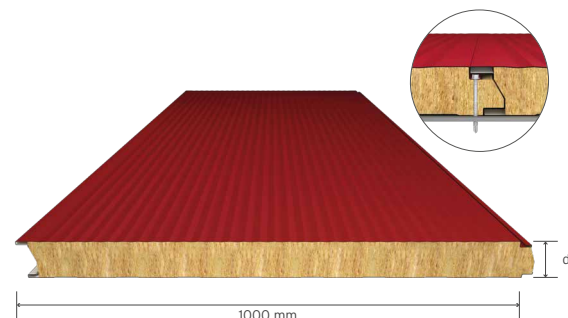

Изоляциони Слој	Камена Вуна
Класа Запаљивости	A2-s1; d0
Дебљина Изаолације = d (mm)	50 60 80 100 120 150
Распоређено Оптерећење* (kg/m²)	169 206 283 361 442 565
Дебљина Спољне Површине (mm)	0,50 - 0,60 - 0,70
Дебљина Унутрашње Површине (mm)	0,40 - 0,45 - 0,50 - 0,60 - 0,70
Место Производње	Мерсин, Сакарја

Сертификати



Области Употребе



* Горњи лим 0,50 mm, доњи лим 0,50 mm, са више распона, удаљеност оградe од 2,00 m, јесу вредности из табеле о оптерећењу.

Фасадни Панели са Изолацијом од Камене Вуне са Синусима и Линијама са Уграђеним Завртњима WR-HPS

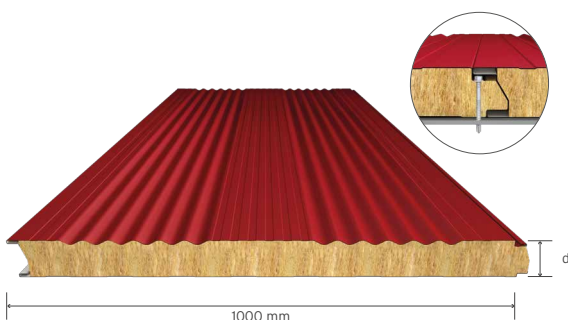

Изоляциони Слој	Камена Вуна
Класа Запаљивости	A2-s1; d0
Дебљина Изаолације = d (mm)	50 60 80 100 120 150
Распоређено Оптерећење* (kg/m²)	169 206 283 361 442 565
Дебљина Спољне Површине (mm)	0,50 - 0,60 - 0,70
Дебљина Унутрашње Површине (mm)	0,40 - 0,45 - 0,50 - 0,60 - 0,70
Место Производње	Сакарја

Сертификати



Области Употребе



* Горњи лим 0,50 mm, доњи лим 0,50 mm, са више распона, удаљеност оградe од 2,00 m, јесу вредности из табеле о оптерећењу.



Панели за Хладно Складиштење са PUR/PIR Изолацијом CP-SP / CI-SP

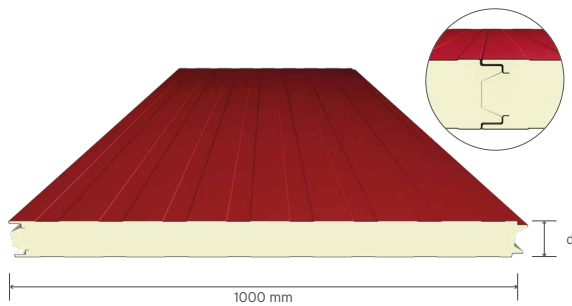

Изолациони Слој	PUR PIR
Класа Запаљивости	B-s2; d0 B-s1; d0
Дебљина Изолације = d (mm)	80 - 100 - 120 - 150 - 180 - 200
Дебљина Спољне Површине (mm)	0,50 - 0,60 - 0,70
Дебљина Унутрашње Површине (mm)	0,40 - 0,45 - 0,50 - 0,60 - 0,70
Место Производње	Измир, Мерсин

Сертификати



Области Употребе



* Односи се на производе са PIR изолационим слојем.

Панели за Хладно Складиштење са PUR/PIR Изолацијом са Равном Површином CP-SP Равно / CI-SP Равно

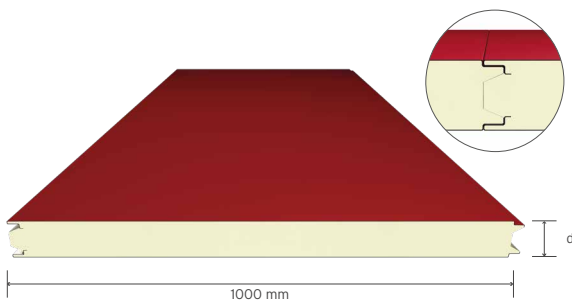

Изолациони Слој	PUR PIR
Класа Запаљивости	B-s2; d0 B-s1; d0
Дебљина Изолације = d (mm)	80 - 100 - 120 - 150 - 180 - 200
Дебљина Спољне Површине (mm)	0,50 - 0,60 - 0,70
Дебљина Унутрашње Површине (mm)	0,50 - 0,60 - 0,70
Место Производње	Измир, Мерсин

Сертификати



Области Употребе



* Односи се на производе са PIR изолационим слојем.

Панели за Хладно Складиштење са PUR/PIR Изолацијом - Сакарја CP-SS / CI-SS

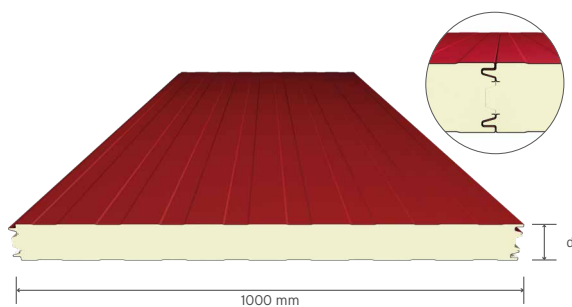

Изолациони Слој	PUR PIR
Класа Запаљивости	B-s2; d0 B-s1; d0
Дебљина Изолације = d (mm)	80 - 100 - 120 - 150 - 180 - 200
Дебљина Спољне Површине (mm)	0,50 - 0,60 - 0,70
Дебљина Унутрашње Површине (mm)	0,40 - 0,45 - 0,50 - 0,60 - 0,70
Место Производње	Сакарја

Сертификати

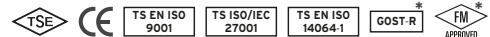

Области Употребе



* Односи се на производе са PIR изолационим слојем.

Панели за Хладно Складиштење са PUR/PIR Изолацијом са Равном Површином - Сакарја CP-SS Равно / CI-SS Равно

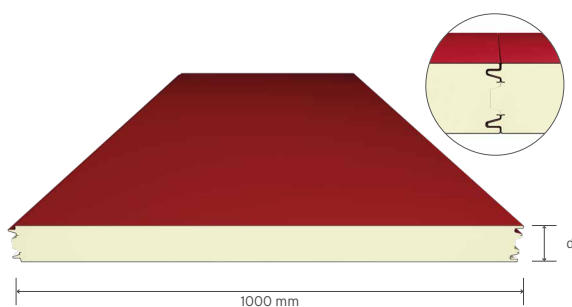

Изолациони Слој	PUR PIR
Класа Запаљивости	B-s2; d0 B-s1; d0
Дебљина Изолације = d (mm)	80 - 100 - 120 - 150 - 180 - 200
Дебљина Спољне Површине (mm)	0,50 - 0,60 - 0,70
Дебљина Унутрашње Површине (mm)	0,50 - 0,60 - 0,70
Место Производње	Сакарја

Сертификати

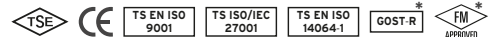

Области Употребе



* Односи се на производе са PIR изолационим слојем.



Акустични Кровни Панели са Изаolацијом од Камене Вуне са 5 Ребара RR-5SK

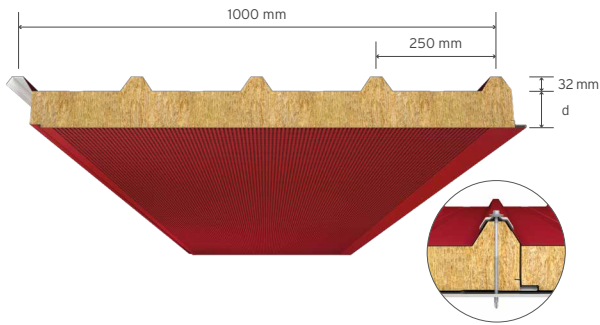

Изоляциони Слој

Дебљина Изаolације = d (mm)

Вредност Звучне Изаolације - R_w dB (500Hz)

Коефицијент Апсорпције Звука - α_w (500Hz)

Дебљина Спољне Површине (mm)

Дебљина Унутрашње Површине (mm)

Место Производње

Сертификати

Области Употребе

Камена Вуна

50 | 60 | 80 | 100 | 120 | 150

~34

~0,85

0,50 - 0,60 - 0,70 - 0,80

0,50 - 0,60

Мерсин, Сакарја

TS EN ISO 9001 TS ISO/IEC 27001 TS EN ISO 14064-1 GOST-R



Стандардни Акустични Фасадни Панели са Изаolацијом од Камене Вуне WR-SK

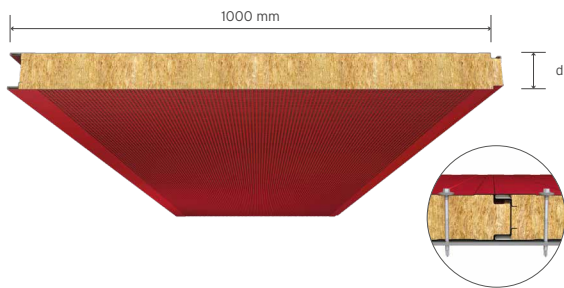

Изоляциони Слој

Дебљина Изаolације = d (mm)

Вредност Звучне Изаolације - R_w dB (500Hz)

Коефицијент Апсорпције Звука - α_w (500Hz)

Дебљина Спољне Површине (mm)

Дебљина Унутрашње Површине (mm)

Место Производње

Сертификати

Области Употребе

Камена Вуна

50 | 60 | 80 | 100 | 120 | 150

~34

~0,85

0,50 - 0,60 - 0,70

0,50 - 0,60

Мерсин, Сакарја

TS EN ISO 9001 TS ISO/IEC 27001 TS EN ISO 14064-1 GOST-R



Акустични Фасадни Панели са Изаolацијом од Камене Вуне И Уграђеним Завртњима WR-HK

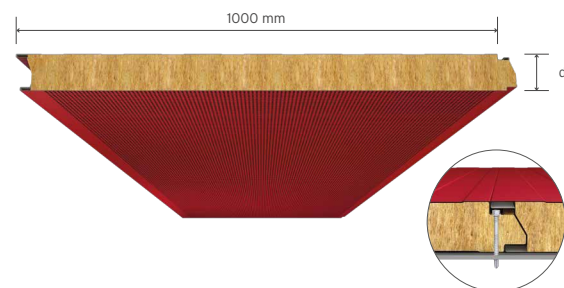

Изоляциони Слој

Дебљина Изаolације = d (mm)

Вредност Звучне Изаolације - R_w dB (500Hz)

Коефицијент Апсорпције Звука - α_w (500Hz)

Дебљина Спољне Површине (mm)

Дебљина Унутрашње Површине (mm)

Место Производње

Сертификати

Области Употребе

Камена Вуна

50 | 60 | 80 | 100 | 120 | 150

~34

~0,85

0,50 - 0,60 - 0,70

0,50 - 0,60

Мерсин, Сакарја

TS EN ISO 9001 TS ISO/IEC 27001 TS EN ISO 14064-1 GOST-R









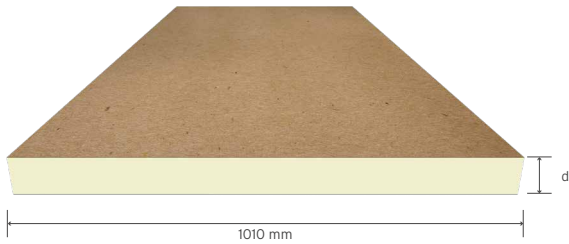

ТЕРМОИЗОЛАЦИОНА ПЛОЧА ТЕКНОБОРД



Термоизолациона Плоча са PUR/PIR Изолацијом ВР-PP / ВI-PP



Изоляциони Слој
Густина (kg/m³)
Коефицијент Топлотне Проводљивости (W/mK)
Дебљина Изолације = d (mm)
Доња И Горња Површина
Место Производње
Сертификати
Области Употребе

PUR | PIR
38 (±2) | 40 (±2)
0,028
30 - 40 - 50 - 60 - 80 - 100
Природна Крафт-хартија, Алуминијумска Фолија, Пвц Мембрана
Мерсин, Сакарја







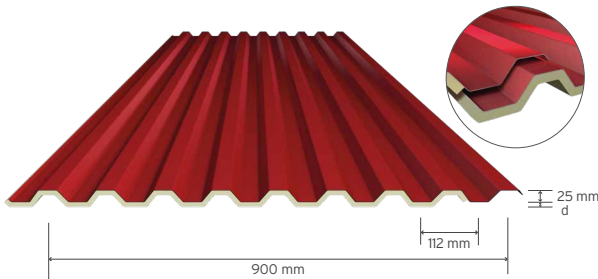



ИЗОТРАПЕЗОИДНО ИЗОЛИРАНИ ТРАПЕЗ



Трапез Плоча са PUR Изолацијом са 9 Ребра RP-9T



Изоляциони Слој
Дебљина Изолације = d (mm)
Врста Метала На Спољној Површини
Дебљина Спољне Површине (mm)
Унутрашња Површина
Место Производње
Сертификати
Области Употребе

PUR
15
Обојен Поцинковани Лим
0,35 - 0,40 - 0,50 - 0,60 - 0,70
Полиетиленски Филм, Алуминијумска Фолија
Измир







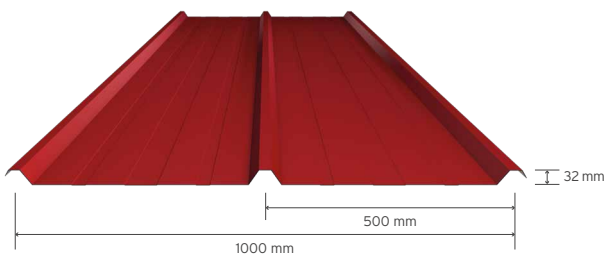



ТРАПЕЗОИДНЕ ПЛОЧИЦЕ



Кровни Панели Трапезоидно Профилисани са 3 Ребра ТКТ-03









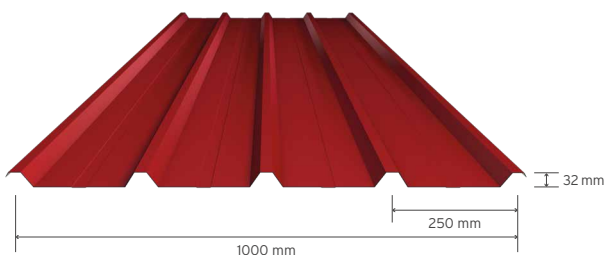

Врста Метала
Дебљина Метала (mm)
Место Производње
Сертификати
Области Употребе

Обојен Поцинковани Лим
0,40 - 0,50 - 0,60 - 0,70 - 0,80
Измир, Мерсин, Сакарја



Кровни Панели Трапезоидно Профилисани са 5 Ребра ТКТ-05



Врста Метала
Дебљина Метала (mm)
Место Производње
Сертификати
Области Употребе

Обојен Поцинковани Лим
0,40 - 0,50 - 0,60 - 0,70 - 0,80
Измир, Мерсин, Сакарја



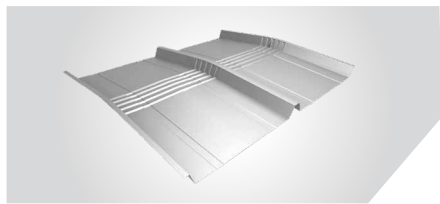

Додаци за Кров

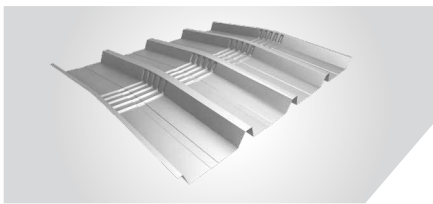

Покривање Радијуса Гребена – 3 Ребра



Покривање Радијуса Гребена – 5 Ребра

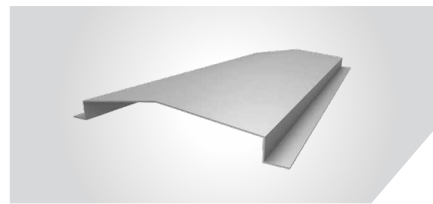

Горњи Гребен

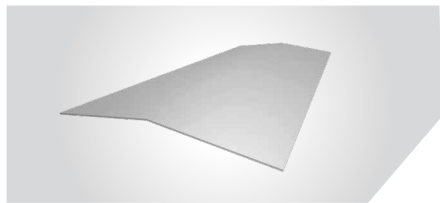

Доњу Гребен

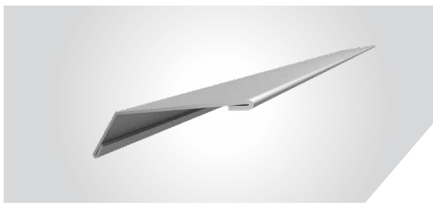

Кровна Парапета

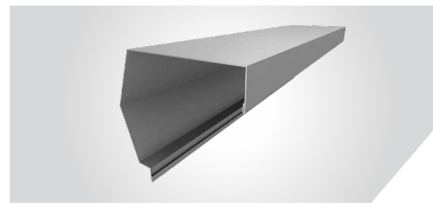

Заштитник Зида

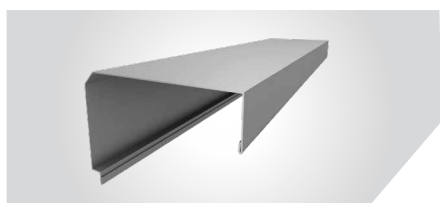

Парапета

Додаци за Фасаду

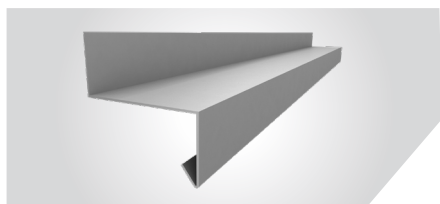

Капаљка

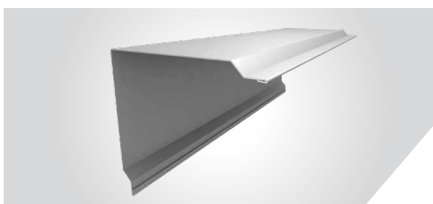

Спољни Угао

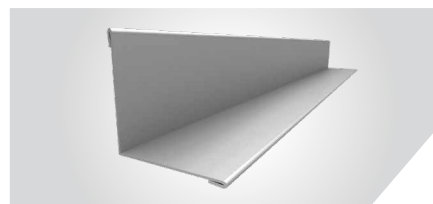

Унутрашњи Угао

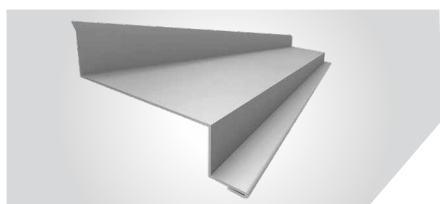

Зидни Прикључак

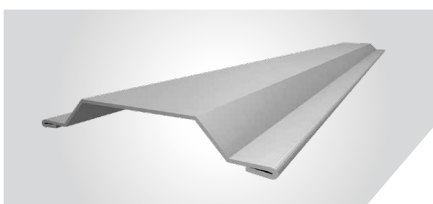

Вертикална Спојница

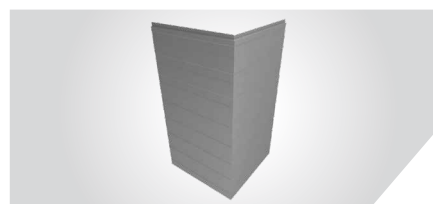

Угаони Панел

Додаци за Панеле за Хладно Складиштење

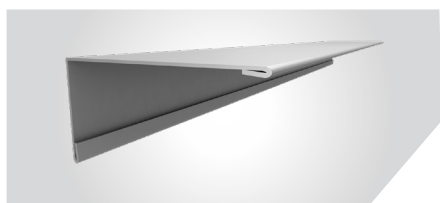

Спољни Угао Хладно Складиштење

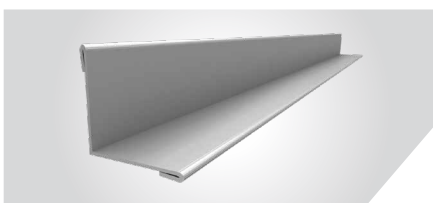

Унутрашњи Угао Хладно Складиштење

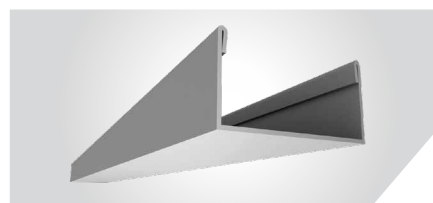

У-профил Хладно Складиштење



Текнопанел Чати ве Џепхе Панеллери Уретим Сан. ве Тиџ. А.Ш.

- 📍 Генерална Дирекција – Фабрика у Мерсину
- 📍 Фабрика у Сакарџи
- 📍 Фабрика у Измиру
- 📍 Фабрика у Истанбулу
- 📍 Канцеларија у Истанбулу
- 📍 Канцеларија у Анкари
- 📍 Фабрика у Северној Македонији